

**GEBERIT AQUACLEAN TUMA
CLASSIC**

GEBERIT

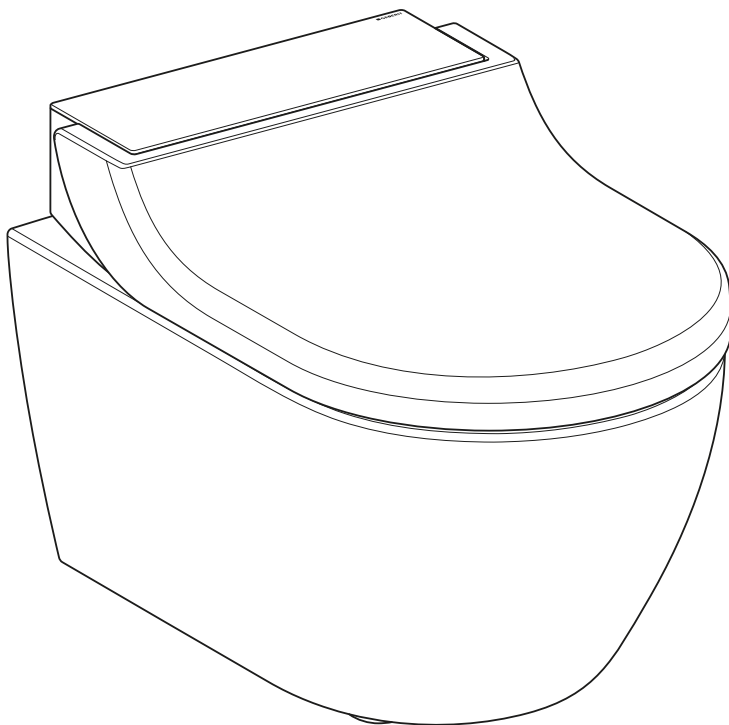

MODE D'EMPLOI

Sommaire

Pour votre sécurité	5
À qui s'adresse ce produit ?	5
Comment utiliser le produit ?	5
Que devriez-vous éviter ?	5
Utilisation non conforme	5
Consignes générales de sécurité	5
Liste des avertissements et symboles dans le présent mode d'emploi	7
Liste des symboles apposés sur l'appareil	8
Enregistrez votre appareil	9
Connaître l'appareil	10
Au sujet des appareils AquaClean	10
Vue d'ensemble des fonctions	10
Durée du fonctionnement de la douchette	10
Vue d'ensemble de l'appareil	11
Mettre en marche et arrêter l'appareil	13
Le concept d'utilisation	15
Commande fixe latérale	15
Affectation spéciale des touches	16
Application Geberit AquaClean	16
Utilisation de l'appareil	17
Réglages de votre appareil	17
Réglages supplémentaires de votre appareil dans l'application Geberit AquaClean	17
Utiliser la douchette	18
Régler l'intensité du jet de la douchette	18
Enregistrer le profil utilisateur personnel dans l'application Geberit AquaClean	19
Que se passe-t-il après l'utilisation ?	19
Nettoyer et détartrer l'appareil	20
Nettoyage de céramiques de WC revêtues	20
Nettoyage et entretien des surfaces lisses	20
Renouvellement automatique de l'eau	20
Recommandation générale pour le nettoyage	20
Désinfection ciblée	21
Produits et outils de nettoyage adaptés	21
L'appareil affiche un message relatif au détartrage	23
Retirer le couvercle WC	23
Détartrer l'appareil	24
Nettoyer le couvercle WC, la lunette d'abattant et le boîtier	26
Nettoyage entre l'appareil et la céramique des WC	27
Nettoyer la buse de la douchette	28
Nettoyer la zone de rinçage de la céramique des WC	29
Remédier aux dérangements	30
Le WC lavant est inopérant	30
Autres anomalies de fonctionnement	31

Durabilité	32
Le groupe Geberit et la durabilité	32
Design écologique – Bilan écologique	32
Conseils écologiques	32
Substances.....	33
Elimination des déchets d'équipements électriques et électroniques	33
Garantie client final.....	34
Caractéristiques techniques et informations	35
Caractéristiques techniques	35
Déclaration de conformité	35

Pour votre sécurité

À qui s'adresse ce produit ?

Le WC lavant Geberit AquaClean peut être utilisé dans sa fonction de WC par tous les groupes d'âge. Les enfants ne peuvent effectuer le nettoyage et les travaux d'entretien que sous la surveillance d'un adulte.

Comment utiliser le produit ?

Le produit est destiné aux utilisations et domaines d'application suivants :

- en utilisation comme WC lavant :
 - pour le nettoyage de la région anale
- pour installation à l'intérieur, dans une pièce chauffée
- pour le raccordement au réseau d'eau potable
- pour le fonctionnement avec de l'eau issue de systèmes de traitement par osmose inverse

Que devriez-vous éviter ?

Le produit ne convient pas aux utilisations suivantes :

- quitter la lunette d'abattant pendant le fonctionnement de la douchette
- poser des charges lourdes et des objets sur le couvercle du WC
- utiliser sans bouchon pour détartrant Geberit AquaClean

Utilisation non conforme

Geberit décline toute responsabilité quant aux conséquences liées à une utilisation non conforme du produit.

Consignes générales de sécurité

Les consignes de sécurité suivantes s'appliquent durant tout le cycle de vie du produit :

- Lisez le mode d'emploi avant la première utilisation afin de vous familiariser avec son fonctionnement.
- Conservez le mode d'emploi pour consultation ultérieure.

- N'utilisez pas l'appareil lorsqu'il est endommagé. Débranchez si possible l'appareil du réseau électrique et contactez le service après-vente Geberit.
- N'ouvrez pas l'appareil. Il ne contient aucune composante à entretenir ou pouvant être réparée par l'utilisateur.
- Ne procédez à aucune modification ou installation complémentaire. Il y a danger de mort en cas de modifications arbitraires.
- Les réparations doivent être exécutées uniquement par des personnes autorisées et qualifiées, avec des pièces détachées d'origine.
- Utilisez uniquement des accessoires d'origine.
- L'utilisation et la maintenance doivent être réalisées par l'exploitant ou l'utilisateur dans les limites stipulées par le présent mode d'emploi.
- Toujours consulter la version actuelle des instructions de montage lors du remontage si Geberit AquaClean a dû être démonté (p. ex. pour un déménagement).
- Brancher le Geberit AquaClean uniquement sur une tension secteur correspondant à celle indiquée sur la plaque signalétique.
- Conformez-vous toujours aux instructions du fabricant lors de l'utilisation de produits de nettoyage et détartrants.

i Le présent document contient des avertissements en différents endroits. Ces avertissements sont des consignes de sécurité dépendant de la situation et de l'utilisation et concernent des dangers spécifiques.

i Les présentes instructions correspondent au niveau technique de l'appareil lors de la mise à l'impression. Sous réserve de modifications dans l'intérêt du progrès technique.

Une version actuelle du présent document et de la documentation complémentaire est à votre disposition sur Internet. www.geberit.com

Liste des avertissements et symboles dans le présent mode d'emploi

Avertissements et symboles



DANGER

Désigne un danger imminent pouvant entraîner la mort ou des blessures graves en cas de non-respect des consignes de sécurité.



AVERTISSEMENT

Désigne un danger potentiel susceptible d'entraîner la mort ou des blessures graves, s'il n'est pas évité.



ATTENTION

Désigne un danger susceptible d'entraîner des dommages matériels s'il n'est pas évité.



Signale une information importante.

Liste des symboles apposés sur l'appareil

Symbole	Signification
	Lire les consignes de sécurité et le mode d'emploi/ manuel d'utilisation avant la mise en service de l'appareil.
	Danger de mort par électrocution

Enregistrez votre appareil

Enregistrement pour garantie

Prolongez gratuitement la durée de la garantie de votre Geberit AquaClean. Enregistrez-vous pour cela dans les 90 jours ouvrables à compter de la date d'installation.



Au cours de la troisième année de garantie, Geberit prendra gratuitement à sa charge la livraison de pièces de remplacement en cas de défauts de matériau ou de production, si le produit a été installé et mis en service par une entreprise sanitaire.

Avec l'ordinateur : <http://www.geberit-aquaclean.com/registration>

Par courrier postal : Complétez et renvoyez-nous la carte de garantie jointe à l'appareil.

Par smartphone ou tablette :



Avec l'application Geberit AquaClean :

Android :



iOS :



Connaître l'appareil

Au sujet des appareils AquaClean

Geberit AquaClean est un WC avec fonction douche intégrée. L'appareil remplit en outre l'intégralité des fonctions d'un WC traditionnel. D'autres fonctionnalités dépendent du modèle de votre appareil.

Vue d'ensemble des fonctions

Fonctions d'hygiène :

- technologie WhirlSpray
- nettoyage automatique de la buse de la douchette avant et après chaque utilisation

Fonctions de confort :

- intensité réglable du jet de la douchette
- lunette d'abattant et couvercle WC avec SoftClosing
- commande fixe latérale ergonomique

Nettoyage et entretien :

- couvercle WC amovible
- possibilité de lever l'abattant pour nettoyer l'espace entre l'appareil et la céramique des WC
- programme de détartrage

Durée du fonctionnement de la douchette

La durée d'activation de la douchette est de 50 secondes. Elle peut toujours être interrompue en appuyant une deuxième fois sur la touche <Douchette>.

Vue d'ensemble de l'appareil

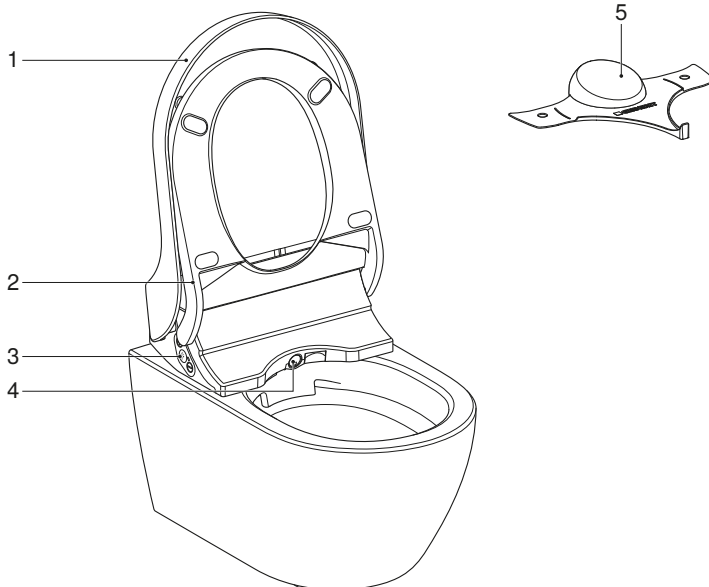

- 1 Couvercle WC
- 2 Lunette d'abattant
- 3 Commande fixe latérale avec LED d'état
- 4 Bras de la douche avec buse de douche
- 5 Cache de protection anti-éclaboussures

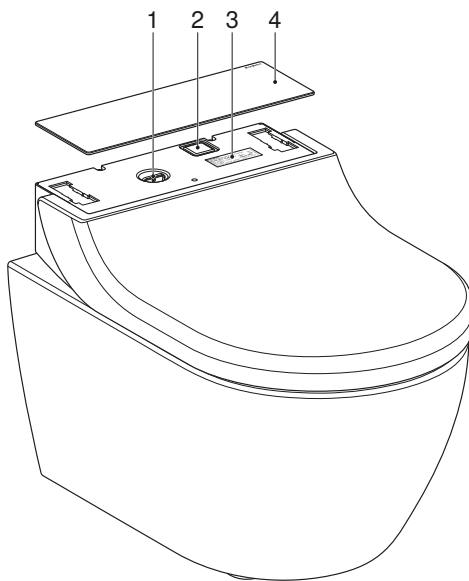
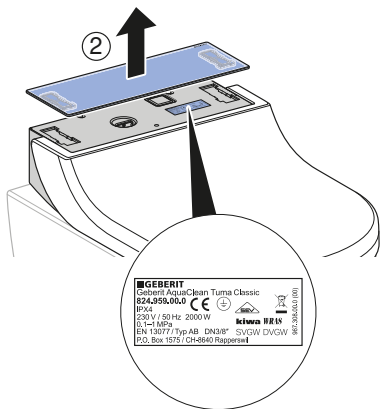
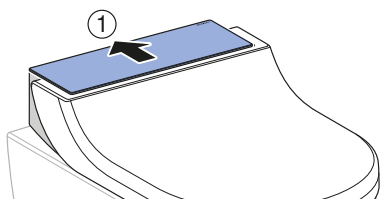

- 1 Ouverture de remplissage avec bouchon pour détartrant¹⁾
 - 2 Interrupteur principal
 - 3 Plaque signalétique avec numéro de série
 - 4 Recouvrement design
- ¹⁾ Détartrant Geberit AquaClean (n° de réf. 147.040.00.1)

Mettre en marche et arrêter l'appareil

i Entre l'arrêt de l'appareil et sa mise en marche, il faut au moins 30 secondes pour permettre à la commande électronique de se décharger complètement.

1 Relevez le couvercle WC.

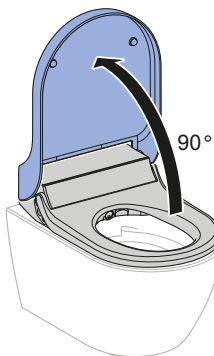

2 Retirez le couvercle WC.

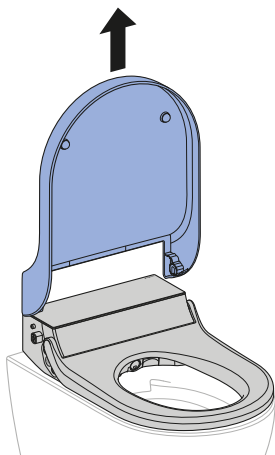

3 Retirez le recouvrement design.

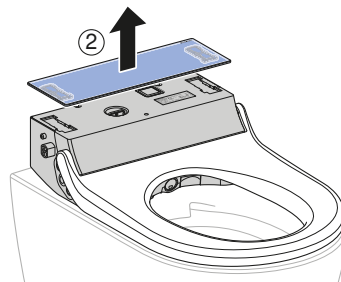
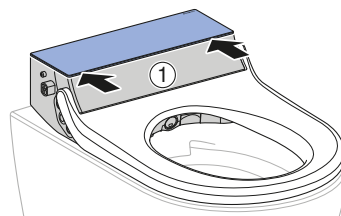

4 Actionnez l'interrupteur principal.

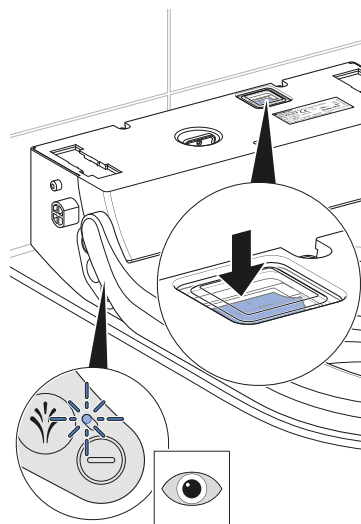

✓ La LED de la commande fixe latérale clignote/s'éteint.

5 Installez le recouvrement design.

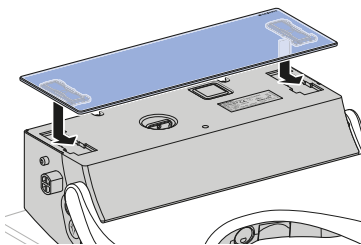

6 Montez le couvercle WC.

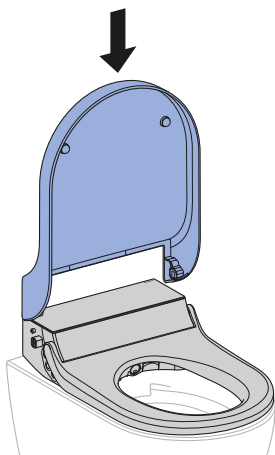

7 Abaissez le couvercle WC.

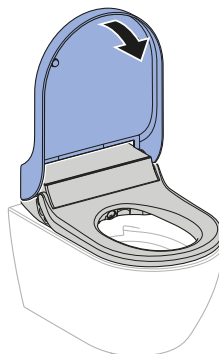

Résultat

- ✓ L'appareil se réinitialise après la mise en marche.

Le concept d'utilisation

Commande fixe latérale

La commande fixe latérale permet d'utiliser les fonctions douchette de l'appareil.

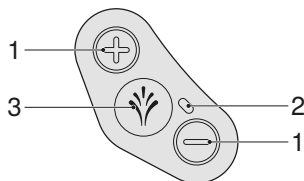

- 1 Touches <+>/<-> : augmenter ou réduire l'intensité du jet de la douchette
- 2 LED d'état
- 3 Touche <Douchette> : démarrer et arrêter la douchette

Tableau 1: LED d'état de la commande fixe latérale

LED	Description
Clignote bleue	L'appareil s'initialise après avoir été allumé. Un rinçage du système est effectué.
Allumée bleue	Le chauffe-eau instantané est allumé.
Éteinte	Le chauffe-eau instantané est éteint.
Allumée rouge	L'appareil doit être détartré. → Voir « Détartrer l'appareil », page 24
Clignote rouge	Message de dérangement → Voir « Le WC lavant est inopérant », page 30
Clignote rouge et s'allume orange	L'appareil est bloqué et doit être détartré au plus vite. Lorsque l'appareil est bloqué, il n'est pas possible d'utiliser les fonctions de la douchette. Le blocage peut être réinitialisé pour 50 cycles de fonctionnement de la douchette, il faut alors appuyer sur la touche <Douchette> pendant 5 secondes.
Allumée orange	L'appareil est en cours de détartrage. Le WC lavant ne peut pas être utilisé pendant la durée du détartrage.
Clignote orange	Un échange d'eau est en cours. → Voir « Renouvellement automatique de l'eau », page 20
Clignote rouge/orange	L'appareil est en mode de détartrage et attend une action de l'utilisateur.



Les touches de la commande fixe sont ergonomiques. Chacune d'elles possède sa propre forme, facilement identifiable au toucher.

Affectation spéciale des touches

L'affectation spéciale des touches vous permet d'accéder à des fonctions étendues de votre WC lavant.

Tableau 2: Commande fixe latérale

Fonction	Touche sur la commande fixe latérale	Marche	Arrêt
Sortir le bras de la douchette pour le nettoyage	Appuyer simultanément et brièvement sur <+> et <Douchette>.	–	–
Démarrage de la fonction de détartrage	Appuyer simultanément sur les touches <-> et <Douchette> pendant 5 secondes.	–	–
Suppression du message de détartrage pour les 50 prochains cycles de fonctionnement de la douchette	Appuyer sur la touche <Douchette> pendant 5 secondes.	Bip (1x)	–
Activer/désactiver le mode démonstration	Appuyer simultanément sur les touches <+> et <-> pendant 5 secondes.	Bip (1x)	Bip (2x)

Application Geberit AquaClean

Les fonctions suivantes du WC lavant sont accessibles via l'application Geberit AquaClean :

- télécommande du WC lavant Geberit AquaClean
- affichage et adaptation des réglages

L'application Geberit AquaClean offre les avantages supplémentaires suivants :

- enregistrement des réglages personnels sur le smartphone
- assistance lors de la maintenance et de l'entretien de l'appareil
- enregistrement simple de votre WC lavant Geberit AquaClean
- films démontrant le fonctionnement
- informations pour le service et les contacts

L'application Geberit AquaClean est disponible gratuitement pour les smartphones Android et iOS dans l'App Store correspondant.

Android:



iOS:



Utilisation de l'appareil

Réglages de votre appareil

Réglage	Plage de réglage	Réglage d'usine du profil de base
Intensité du jet de la douchette	niveau 1–5	niveau 3

Réglages supplémentaires de votre appareil dans l'application Geberit AquaClean

Réglage	Plage de réglage	Réglage d'usine du profil de base
Position du bras de la douchette	niveau 1–5	niveau 3
Fonction de jet oscillant du bras de la douchette pour la douchette	marche/arrêt	marche
Eau chaude pour la fonction douchette	marche/arrêt	marche
Température de l'eau de la douchette	niveau 1–5	niveau 4
Dureté de l'eau → Voir « L'appareil affiche un message relatif au détartrage », page 23	douce/moyenne/dure	dure

Utiliser la douchette

Condition requise

- Vous êtes assis(e) sur la lunette d'abattant.

- ▶ Appuyez une fois brièvement sur la touche <Douchette> de la commande fixe latérale.

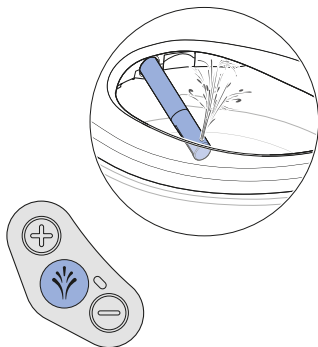

Résultat

- ✓ La douchette se met en marche.
- ✓ Une petite quantité d'eau s'écoule par le trop-plein dans la céramique des WC.

- i** Vous pouvez stopper prématurément le processus de douche en appuyant une deuxième fois sur la touche <Douchette>.

Régler l'intensité du jet de la douchette

Condition requise

- La douchette est en cours de fonctionnement.

- ▶ Appuyez sur la touche <+> pour augmenter l'intensité du jet de la douchette. Appuyez sur la touche <-> pour diminuer l'intensité du jet de la douchette.



Résultat

- ✓ Le jet de la douchette s'intensifie ou s'atténue.

- i** Vous pouvez régler l'intensité du jet de la douchette sur 5 positions.

Enregistrer le profil utilisateur personnel dans l'application Geberit AquaClean

Condition requise

- La version actuelle de l'application Geberit AquaClean est installée sur votre smartphone.
- L'application Geberit AquaClean est exécutée.
- Vous vous trouvez dans la zone de détection du WC lavant.



Enregistrez les réglages dans l'application Geberit AquaClean.

Résultat

- ✓ Le profil utilisateur personnel est enregistré sur votre smartphone.
- ✓ Les réglages s'appliquent à tous les WC lavants couplés.

Que se passe-t-il après l'utilisation ?

Après chaque utilisation, l'appareil se prépare automatiquement à sa prochaine utilisation :

- La buse de la douche est rincée de manière intensive.
- Le WC lavant passe automatiquement en mode économie d'énergie dès qu'aucune fonction de l'appareil n'est activée.

Nettoyer et détartrer l'appareil

Nettoyage de céramiques de WC revêtues

La céramique des WC est dotée d'un revêtement spécial. Grâce à ce revêtement, les gouttes d'eau prennent la forme de petites billes qui ruissellent facilement. Les dépôts tels que le tartre et la saleté sont capturés par les gouttes d'eau et évacués avec elles. Il s'agit d'un procédé particulièrement écologique, car il n'est plus nécessaire d'avoir recours à des détergents WC agressifs.

Nettoyage et entretien des surfaces lisses

Toutes les surfaces lisses peuvent être nettoyées de façon hygiénique avec de l'eau et un produit de nettoyage liquide, non agressif pour la peau et doux.



Les produits de nettoyage agressifs et abrasifs peuvent endommager la surface. Utilisez uniquement des produits de nettoyage liquides doux non irritants pour la peau. Le kit de nettoyage Geberit AquaClean (n° de réf. 242.547.00.1) contient un produit de nettoyage prêt à l'emploi optimal pour toutes les surfaces Geberit AquaClean.

Renouvellement automatique de l'eau

Si le WC lavant a été démarré de nouveau ou qu'il n'a plus été utilisé pendant plus de 2 semaines, l'appareil est rincé à l'eau fraîche après sa mise en marche. Cela permet de garantir la qualité de l'eau de la douchette avant son utilisation.

Recommandation générale pour le nettoyage

Intervalle de nettoyage	Opération de nettoyage
Une fois par jour	<ul style="list-style-type: none">• Essuyer les gouttes d'eau à l'aide d'un chiffon doux non pelucheux afin d'éviter les taches de calcaire.
Une fois par semaine	<ul style="list-style-type: none">• Nettoyer soigneusement toutes les surfaces et tous les angles. → Voir « Nettoyer le couvercle WC, la lunette d'abattant et le boîtier », page 26• Vérifier la buse de douchette et la nettoyer si besoin est. → Voir « Nettoyer la buse de la douchette », page 28
Une fois par mois	<ul style="list-style-type: none">• Rincer la buse de douchette à l'eau courante afin d'éliminer les corps étrangers.• Nettoyer la céramique des WC à l'aide du produit de nettoyage Geberit AquaClean. → Voir « Nettoyer la zone de rinçage de la céramique des WC », page 29

Désinfection ciblée

Une désinfection n'est recommandée qu'en cas de risque concret de contamination par des agents pathogènes.

ATTENTION

Les désinfectants agressifs peuvent endommager les surfaces

- ▶ N'utilisez que des désinfectants à base d'alcool également adaptés pour désinfecter les mains et la peau, à l'exclusion de tout autre.
- ▶ Respectez les consignes de sécurité du fabricant concernant la manipulation des substances dangereuses.

Type de désinfection	Procédé de désinfection
Désinfection par essuyage humide À utiliser sur les surfaces lisses pouvant être essuyées	<ul style="list-style-type: none">▶ Répartir le désinfectant sur l'ensemble des surfaces.▶ Laisser agir le désinfectant conformément aux consignes du fabricant.▶ Frotter ensuite les surfaces avec des lingettes jetables.
Désinfection par pulvérisation À utiliser uniquement pour les surfaces difficiles d'accès ne pouvant pas être essuyées	<ul style="list-style-type: none">▶ Pulvériser le désinfectant sur les surfaces difficiles d'accès de façon à les mouiller.▶ Laisser agir le désinfectant conformément aux consignes du fabricant.

Produits et outils de nettoyage adaptés

ATTENTION

Les produits détartrants agressifs peuvent endommager l'appareil





- ▶ Utiliser exclusivement le détartrant Geberit AquaClean.



ATTENTION

Les produits de nettoyage agressifs et abrasifs peuvent endommager la surface

- ▶ Utiliser les produits de nettoyage Geberit AquaClean.

Le kit de nettoyage Geberit AquaClean contient un produit de nettoyage prêt à l'emploi optimal pour toutes les surfaces Geberit AquaClean.

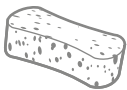
Symbole	Propriétés des produits de nettoyage adaptés
	Non irritant pour la peau
	Légèrement acide, acide citrique fortement dilué p. ex.
	Légèrement moussant
	Liquide
	Se dilue dans l'eau

Symbole	Outils de nettoyage adaptés
	Eponges douces à pores fins
	Chiffons doux non pelucheux et exempts de poussière
	Brosse de WC

L'appareil affiche un message relatif au détartrage

Il est possible de régler l'appareil avec l'application Geberit AquaClean sur la dureté de l'eau locale en fonction du tableau ci-après. Cette adaptation permet d'éviter les détartrages inutiles et de ménager l'environnement. Le détartrage de l'appareil est néanmoins indispensable à intervalles réguliers.

Dureté	°fH	°dH	°eH
douce	≤ 15	≤ 8	≤ 11
moyenne	15–25	8–14	11–18
dure	> 25	> 14	> 18



L'appareil peut continuer d'être utilisé normalement lorsque la LED est allumée en rouge sur la commande fixe latérale. Il faudra néanmoins procéder rapidement à un détartrage.

Fréquence	Message	Dépannage
Au moins une fois par an	<ul style="list-style-type: none"> La LED de la commande fixe est allumée en rouge. L'application Geberit AquaClean affiche un message de détartrage. 	<ul style="list-style-type: none"> ▶ Effectuez sans tarder un détartrage.
Nombre maximal de cycles de fonctionnement de la douche atteint en fonction de la dureté de l'eau		
Nombre maximal de cycles de fonctionnement de la douche en fonction de la dureté de l'eau atteint en double	<ul style="list-style-type: none"> La LED rouge de la commande fixe clignote. L'application Geberit AquaClean affiche un message de détartrage. 	<p>Condition requise</p> <ul style="list-style-type: none"> – Une utilisation de la douche n'est plus possible tant qu'il n'a pas été procédé au détartrage. ▶ Effectuez sans tarder un détartrage.

Retirer le couvercle WC

1 Relevez le couvercle WC.

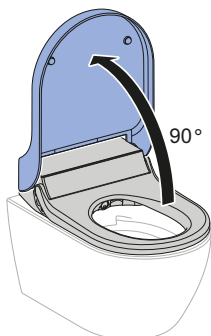

2 Retirez le couvercle WC.

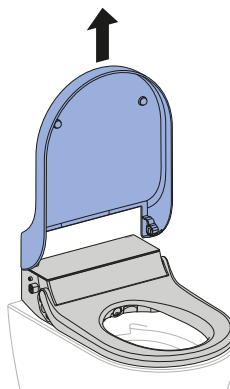

Détartrer l'appareil

ATTENTION

Les produits détartrants agressifs peuvent endommager l'appareil

- ▶ Utiliser exclusivement le détartrant Geberit AquaClean.



- Le détartrage doit être effectué au moins une fois par an, ou plus en fonction du nombre de cycles de fonctionnement de la douche.
- Pendant le détartrage, le WC peut continuer à être utilisé, mais sans les fonctions douche.
- Le processus de détartrage peut durer jusqu'à 30 minutes. La fonction douche est de nouveau prête à être utilisée dès que la LED orange s'éteint.
- Essuyez immédiatement toute projection de détartrant Geberit AquaClean à l'aide d'un chiffon humide.

Condition requise

- La LED sur la commande fixe latérale est allumée en rouge ou elle est allumée en orange tout en clignotant en rouge.
- Le couvercle WC est retiré.

- 1 Retirez le recouvrement design.

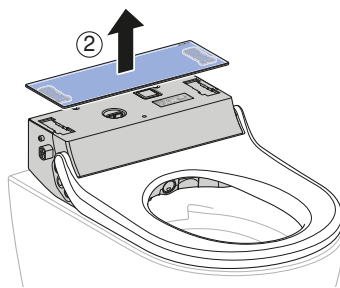
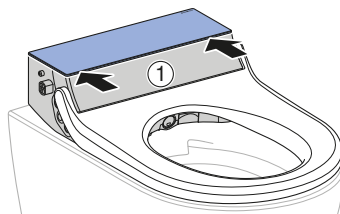

- 2 Retirez le bouchon.

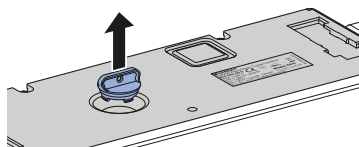

- 3 Appuyez simultanément pendant plus de 5 secondes sur les touches <-> et <Douchette> de la commande fixe latérale.

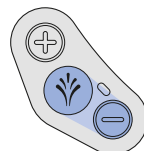

- ✓ La LED de la commande fixe latérale clignote simultanément en orange et rouge.

- 4** Versez une demi-bouteille de détartrant Geberit AquaClean dans l'appareil.

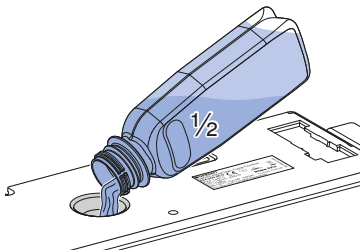

- 5** Appuyez sur la touche <Douchette> sur la commande fixe latérale.
- ✓ La LED est allumée en orange.
 - ✓ L'appareil traite le détartrant versé, une petite quantité de détartrant s'écoule alors dans la céramique des WC. La LED de la commande fixe latérale clignote simultanément en orange et rouge après environ 15 secondes.

- 6** Versez le reste de détartrant Geberit AquaClean dans l'appareil.

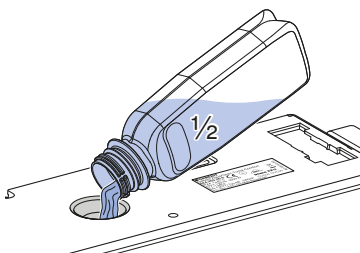

- 7** Remettez le bouchon en place.

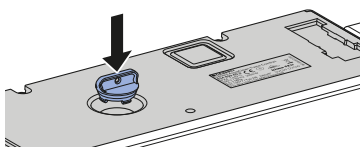

- 8** Installez le recouvrement design.

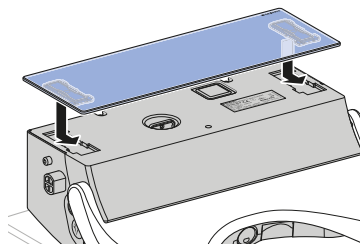

- 9** Montez le couvercle WC.

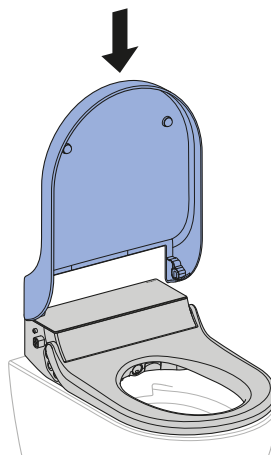

- 10** Appuyez sur la touche <Douchette>.



- ✓ La LED est allumée en orange jusqu'à la fin du programme de détartrage. L'appareil est de nouveau prêt à être utilisé dès que la LED s'éteint.

Nettoyer le couvercle WC, la lunette d'abattant et le boîtier

i Veillez à ne pas rayer les surfaces. Déposez toujours les éléments sur une surface douce, non rugueuse.

1 Pulvérisez du produit de nettoyage Geberit AquaClean sur la surface. Essuyez la surface à l'aide d'un chiffon doux, non pelucheux et humide.

2 Ouvrez le couvercle WC.

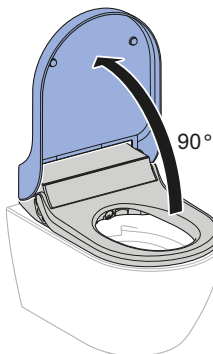

3 Retirez le couvercle WC.

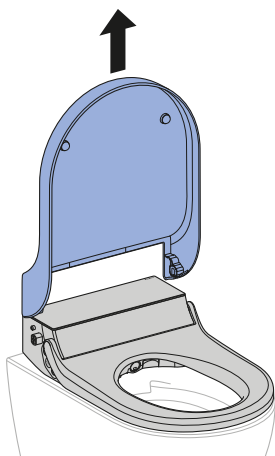

4 Retirez le recouvrement design pour un nettoyage complet.

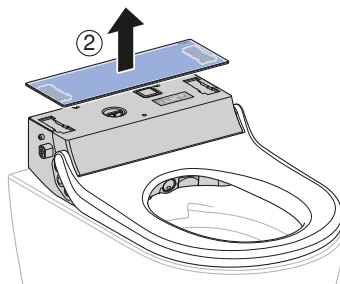
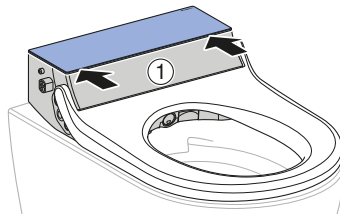

5 Pulvérisez du produit de nettoyage Geberit AquaClean sur le couvercle WC et l'abattant WC. Essuyez la surface à l'aide d'un chiffon doux, non pelucheux et humide.

6 Séchez ensuite toutes les surfaces à l'aide d'un chiffon doux, non pelucheux.

7 Remontez l'appareil après le nettoyage en suivant l'ordre inverse des étapes précédemment décrites.

Nettoyage entre l'appareil et la céramique des WC



AVERTISSEMENT

Danger de mort par électrocution

Sans le limiteur de retrait (cordon de sécurité), de l'eau peut pénétrer dans l'appareil en cas de mouvement.

- ▶ Ne pas couper ni endommager le cordon du limiteur de retrait.
- ▶ Ne pas manipuler ni retirer le limiteur de retrait.

1 Éteignez l'appareil.

2 Désolidarisez l'appareil de la plaque de base.

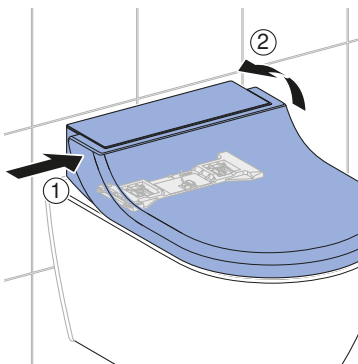

3 Soulevez l'appareil autant que le limiteur de retrait le permet. Nettoyez l'espace entre le WC lavant et la céramique des WC.

4 Montez l'appareil sur la plaque de base. Vérifiez qu'il s'enclenche correctement.



5 Allumez l'appareil.

Nettoyer la buse de la douche



- Utilisez un chiffon doux non pelucheux pour le nettoyage.
- Le produit de nettoyage Geberit AquaClean est particulièrement adapté à toutes les surfaces du dispositif.

1 Relevez le couvercle WC et la lunette d'abattant.

2 Appuyez simultanément sur les touches <+> et <Douchette>.

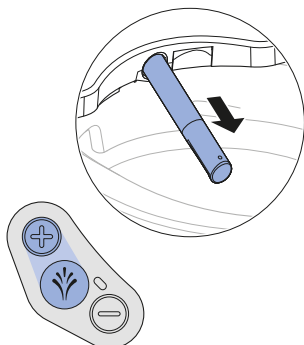

✓ Le bras de la douche sort complètement.

3 Maintenez le bras de la douche et tirez la buse de douche vers l'avant pour la nettoyer et la détartrer. Veillez toujours à ce que la buse de douche se déplace droit par rapport au bras de la douche.

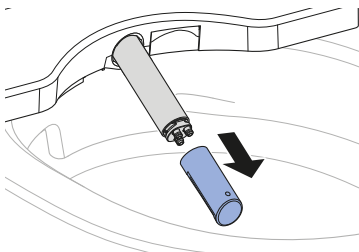

4 Remplacez la buse de douche s'il n'est plus possible de la nettoyer et de la détartrer correctement.

5 Pulvérisez du produit de nettoyage Geberit AquaClean sur le bras de la douche. Rincez-le ensuite soigneusement à l'eau chaude.

6 Séchez soigneusement la buse de douche.

7 Installez la buse de douche.

8 Appuyez sur la touche <Douchette>.



✓ Le bras de la douche se rétracte complètement. Le nettoyage est terminé.

Nettoyer la zone de rinçage de la céramique des WC

- 1** Pulvérisez le produit de nettoyage Geberit AquaClean dans la céramique des WC, puis laissez agir quelques minutes.
- 2** Rincez ensuite la céramique des WC avec de l'eau.
- 3** Supprimez les salissures persistantes avec une brosse de WC.

Remédier aux dérangements

Le WC lavant est inopérant

Le tableau suivant donne des indications quant à la recherche de pannes lorsque le WC lavant est inopérant.



DANGER

Danger de mort par électrocution

- ▶ Ne pas ouvrir l'appareil.
- ▶ Ne pas réparer soi-même l'appareil.
- ▶ Ne pas modifier l'appareil.
- ▶ Ne pas remplacer soi-même le câble d'alimentation secteur lorsqu'il est endommagé.



Le WC lavant peut continuer à être utilisé en tant que WC normal en cas de défaillance. Le bras de la douchette doit être rétracté complètement. Le rinçage du WC peut être déclenché normalement en actionnant les touches sur le réservoir.



Au cas où l'appareil serait défectueux, il peut être mis hors tension à l'aide de l'interrupteur principal.

Étape	Description du problème	Dépannage
1	Le WC lavant et la LED d'état sont sans fonction.	<ul style="list-style-type: none">▶ Éteindre et rallumer l'appareil. → Voir « Mettre en marche et arrêter l'appareil », page 13 Résultat ✓ L'appareil se réinitialise.
2	Le fusible ou le disjoncteur par courant de défaut dans le répartiteur électrique se déclenche une seule fois.	<ul style="list-style-type: none">▶ Remplacer ou réenclencher le fusible dans le répartiteur électrique.▶ Réenclencher le disjoncteur par courant de défaut dans le répartiteur électrique. Résultat ✓ L'appareil se réinitialise après la mise en marche. L'utilisation de l'appareil ne déclenche pas le fusible ou le disjoncteur par courant de défaut.
3	Le fusible ou le disjoncteur par courant de défaut dans le répartiteur électrique se déclenche de manière répétée lors de l'utilisation de l'appareil.	<ul style="list-style-type: none">▶ Débrancher la prise secteur du réseau (le cas échéant).▶ Remplacer ou réenclencher le fusible ou le disjoncteur par courant de défaut dans le répartiteur électrique.▶ Contacter le service après-vente. Résultat ✓ L'appareil est défectueux.

Étape	Description du problème	Dépannage
4	Le produit présente un défaut technique d'origine inconnue.	<ul style="list-style-type: none"> ▶ Déclencher le fusible ou le disjoncteur par courant de défaut dans le répartiteur électrique. ▶ Débrancher la prise secteur du réseau (le cas échéant). ▶ Contacter le service après-vente. ▶ Faire vérifier l'alimentation électrique par une personne qualifiée.

Autres anomalies de fonctionnement

Le tableau suivant donne des indications quant à la recherche de pannes lorsque certaines fonctions du WC lavant sont inopérantes.



Le WC lavant peut continuer à être utilisé en tant que WC normal en cas de défaillance. Le bras de la douchette doit être rétracté complètement. Vous activez la chasse d'eau des WC comme d'habitude en appuyant sur l'une des touches de déclenchement.



Au cas où l'appareil serait défectueux, il peut être mis hors tension à l'aide de l'interrupteur principal.

Étape	Description du problème	Dépannage
1	L'appareil ne fonctionne pas ou en partie, de manière incorrecte.	<ul style="list-style-type: none"> ▶ Mettre le WC lavant hors tension pendant 30 secondes à l'aide de l'interrupteur principal. ▶ Remettre le WC lavant en marche à l'aide de l'interrupteur principal. <p>Résultat ✓ L'appareil se réinitialise après la mise en marche.</p>
2	L'efficacité du nettoyage de la douchette diminue.	<ul style="list-style-type: none"> ▶ Nettoyer ou remplacer les buses. → Voir « Nettoyer la buse de la douchette », page 28 ▶ Détartrer l'appareil. → Voir « Détartrer l'appareil », page 24
3	L'eau de la douchette n'atteint plus la température habituelle.	<ul style="list-style-type: none"> ▶ Détartrer l'appareil. → Voir « Détartrer l'appareil », page 24 ▶ Mettre le WC lavant hors tension pendant 30 secondes à l'aide de l'interrupteur principal. ▶ Remettre le WC lavant en marche à l'aide de l'interrupteur principal. <p>Résultat ✓ L'appareil se réinitialise après la mise en marche.</p>

Durabilité

Le groupe Geberit et la durabilité

Leader européen du secteur sanitaire, Geberit est synonyme d'économie d'eau, de gestion efficace des ressources et de construction durable. Le groupe démontre depuis des dizaines d'années qu'une activité commerciale prospère sur le long terme est compatible avec l'action sociale et le respect de l'environnement. Une gestion d'entreprise à vocation durable permet à la fois de réaliser une économie sur les coûts et de minimiser les risques. Geberit s'engage à servir d'exemple et à devenir une référence pour ses clients, ses fournisseurs et ses autres partenaires. Cela passe par des produits durables et économes en eau, une fabrication sûre alliant respect de l'environnement et gestion efficace des ressources, un approvisionnement et une logistique satisfaisant aux normes les plus élevées en matière d'environnement et d'éthique ainsi que par de bonnes conditions de travail pour nos quelques 12 000 collaborateurs engagés et compétents à travers le monde. Sa responsabilité sociale s'exprime entre autres dans des projets d'aide dans le monde entier, tous relatifs à la technique de l'eau.

Design écologique – Bilan écologique

La condition fondamentale pour des produits durables est constituée par un processus systématique d'innovation dans lequel sont sélectionnés des matériaux et principes de fonctionnement aussi respectueux que possible de l'environnement, où les risques sont réduits au strict minimum et où une grande efficacité dans la gestion des ressources est recherchée. Sur demande, un bilan écologique détaillé peut être fourni pour ce produit.

Conseils écologiques

Le présent produit a été développé avec le plus grand soin – également en matière de consommation d'énergie, d'eau et de ressources (voir les caractéristiques techniques). Vous pouvez encore réduire l'empreinte écologique du produit en suivant les recommandations suivantes :

- Mettez l'appareil hors tension lorsque vous partez en vacances.
- Interrompez manuellement la fonction douchette pour économiser l'eau chaude.
- Veillez à utiliser un minimum de papier.
- Coupez la fonction de chauffage du chauffe-eau si vous ne voulez pas utiliser de l'eau chaude pour le jet.
- Utilisez des produits de nettoyage respectueux de l'environnement.
- Entretenez l'appareil régulièrement et traitez-le avec soin pour prolonger sa durée de vie.
- S'il est défectueux, remettez l'appareil à Geberit ou à un partenaire désigné pour une élimination dans les règles

Substances

Ce produit est conforme aux exigences de la directive 2011/65/UE:2011-06-08 (Directive relative à la limitation de l'utilisation de certaines substances dangereuses dans les équipements électriques et électroniques) et est exempt de substances nocives pour l'environnement, tel le plomb, le mercure, le cadmium et le chrome VI.

Le règlement européen sur les substances chimique EGV 1907/2006:2006-12-18 (Règlement sur l'enregistrement, l'évaluation, l'autorisation et la restriction des substances chimiques (REACH)) est également respecté, lequel prévoit l'enregistrement, l'évaluation, l'homologation et la restriction de certaines substances chimiques.

Élimination des déchets d'équipements électriques et électroniques



En référence à la directive 2012/19/UE:2012-07-04, les fabricants d'appareils électriques sont astreints à reprendre les appareils usagés et à les éliminer d'une manière appropriée. Ce symbole indique que le produit ne doit pas être jeté avec les autres déchets. Les appareils usagés doivent être directement retournés à Geberit pour être éliminés de manière appropriée. Vous pouvez demander les adresses des centres de collecte auprès de la société de distribution Geberit concernée.

Garantie client final

Garantie client final

La présente garantie client final complète la garantie légale en cas de défaut assumée par votre partenaire contractuel et ne s'y substitue pas.

La société Hersteller (« Hersteller ») responsable pour le lieu de l'installation du produit Geberit AquaClean (« Produit ») prend en charge, pour le produit spécifié sur la carte de garantie avec le numéro de série, une garantie vis-à-vis de l'utilisateur final, dont les termes sont les suivants :

1. Geberit garantit que le produit ne présentera aucun défaut de matériau ni de production pendant une période 3 ans à compter de la date d'installation du produit chez le client final (« durée de la garantie »). La garantie couvre :
 - a) Pendant les deux premières années, en cas de défaut matériel ou de fabrication, Geberit prend en charge gratuitement la réparation ou le remplacement de pièces défectueuses par un service après-vente mandaté par Geberit.
 - b) Pendant la troisième année de la durée de garantie, Geberit fournit gratuitement les pièces de remplacement au service après-vente agréé par Geberit chargé de la réparation par le client final en cas de défaut matériel ou de fabrication.
2. Toute autre prétention de la part du client final vis-à-vis de Geberit est exclue de la présente garantie.
3. Les prétentions en garantie sont recevables uniquement dans les cas suivants :
 - a) Le produit a été installé et mis en service par une entreprise sanitaire ou l'un des services après-vente autorisés par Geberit.
 - b) Aucune modification n'a été apportée au produit et aucune pièce n'a été enlevée ou remplacée et aucune installation supplémentaire n'a été ajoutée.
 - c) Le défaut du produit n'a pas été causé par une installation ou une utilisation inappropriée, ou par une maintenance ou un entretien insuffisant.
 - d) Au cours de la troisième année de garantie, un droit à garantie n'existe que si le client final a envoyé la carte de garantie ci-jointe, dûment remplie, à la société Geberit compétente pour le lieu d'installation, sous 90 jours ouvrables à compter de la date de l'installation.
4. La garantie s'applique uniquement aux lieux d'installation situés dans des pays dans lesquels Geberit est représentée par une de ses propres sociétés de distribution ou un partenaire commercial.
5. La garantie est exclusivement soumise au droit matériel du pays dans lequel Geberit a son siège social. La Convention des Nations unies sur les contrats de vente internationale de marchandises est expressément exclue. Le for exclusif pour tout litige découlant de la garantie est le tribunal compétent du siège social de Geberit.

Caractéristiques techniques et informations

Caractéristiques techniques

Tension nominale	230 V CA
Fréquence du réseau	50 Hz
Puissance absorbée	2000 W
Puissance absorbée, standby	≤ 0,5 W
Degré de protection	IPX4
Classe de protection	I
Alimentation sur secteur	Alimentation sur secteur par prise de courant tripolaire avec conducteur sous gaine flexible
Durée d'activation de la douchette	50 s
Nombre de niveaux de pression de jet de la douchette	5
Température de l'eau	37 °C
Température de service	5–40 °C
Pression dynamique	50–1000 kPa
	0,5–10 bars
Pression dynamique minimale	0,5 bar
	50 kPa
Débit calculé	0,02 l/s
Charge maximale abattant WC	150 kg

Déclaration de conformité

Demandez la déclaration de conformité auprès de la société de distribution Geberit compétente.

(CH) Geberit Vertriebs AG
Schachenstrasse 77
CH-8645 Jona
T 0848 882 982
www.geberit-aquaclean.ch

(DE) Geberit Vertriebs GmbH
Kundendienst/Servicestelle
Theuerbachstrasse 1
D-88630 Pfullendorf
T (075 52) 934 10 11
F (075 52) 934 866
www.geberit-aquaclean.de

(AT) Geberit Vertriebs GmbH & Co. KG
Geberitstrasse 1
A-3140 Pottenbrunn / St. Pölten
T +43 2742 401-400
F +43 2742 401-50
www.geberit-aquaclean.at

(AE) Geberit International Sales AG
Dubai Branch
B702-B705
Building No. 1
Dubai Design District
PO Box
UAE-282317 Dubai
T +971 4 204 5477
F +971 4 204 5497
www.geberit.ae

(BE) Geberit nv
Beaulieustraat 6
B-1830 Machelen
T +32 2 252 0111
F +32 2 251 0867
www.geberit-aquaclean.be

(BG) Юнитрейд Интернешънъл ЕООД
бул. "Черни връх" 161-А
1407 София
T 02/ 968 11 11
F 02/ 968 10 01
www.unitrade-bg.com

(CN) 吉博力(上海)贸易有限公司
地址: 上海市嘉定区南翔高科技
园区惠平路1515号
邮编: 201802

(CZ) Geberit spol. s r.o.
Sokolovská 2408/222
190 00 Praha 9
T +420 547 212 335
F +420 547 212 340
www.geberit.cz

(DK) Geberit A/S
Lægårdsvej 26
DK-8520 Lystrup
T +45 86 74 10 86
F +45 86 74 10 98
www.geberit-aquaclean.dk

(ES) Geberit, S.A.U.
Plaza Europa, 2-4, 6ª planta
ES-08902 L'Hospitalet del Llobregat
(Barcelona)
T +34 902 170 635
www.geberit-aquaclean.es

(FI) Geberit Oy
Tahkotie 1
FI-01530 Vantaa
P +358 9 867 8450
www.geberit.fi

(FR) Geberit France
ZA du Bois Gasseau - CS40252
Samoreau
FR-77215 Avon Cedex
Téléphone 01 60 71 66 61
T +33(0)825 801 603
F +33(0)825 801 604
www.geberit-aquaclean.fr

(GB) Geberit Sales Ltd.
Geberit House
Edgehill Drive
Warwick
CV34 6NH
T (0)1926 516 800
T (0)1926 516 809
In Eire T +44 1622 717 811
www.geberit-aquaclean.co.uk

(HR) Predstavništvo Geberit
prodaja d.o.o. Ruše
Samoborska cesta 218
10090 Zagreb, HR
T +385 1 3867 800
F +385 1 3867 801
www.geberit.hr

(HU) Geberit Kft
1117 Budapest,
Alíz utca 2.
T +36 1 204 4187
www.geberit.hu

(IT) Geberit Marketing e Distribuzione SA
Via Gerre 4
CH-6928 Manno
T +41 91 611 92 92
F +41 91 611 93 93
www.geberit-aquaclean.it

(LU) Geberit Luxembourg
61, avenue de la Libération
L-3850 Schifflange
T +352 54 52 26
F +352 54 54 91
www.geberit.lu

(NL) Geberit B.V.
Fultonbaan 15
3439 NE Nieuwegein
T +31 (0)3060 57700
F +31 (0)3060 53392
www.geberit-aquaclean.nl

(NO) Geberit AS
Luhrtoppen 2
N-1470 Lørenskog
T +47 67 97 82 00
www.geberit-aquaclean.no

(PL) Geberit Sp. z o.o.
ul. Postępu 1
02-676 Warszawa
T +48 22 843 06 96
www.geberit-aquaclean.pl

(PT) Geberit Tecnologia Sanitária, S.A
Rua Cupertino de Miranda, nº 12-2º A
PT-1600-485 LISBOA
www.geberit.pt

(RO) Geberit International Sales AG
Splaiul Unirii, Nr. 86, Et. 3
Sector 4, Bucharest
T +40 21 330 30 80/81
F +40 21 330 31 61
www.geberit.ro

(RS) Geberit - Predstavništvo za
Republiku Srbiju i Republiku Crnu Goru
Vojvode Skopljanca 24
SR-11000 Beograd
T + 381 11 30 96 430
F + 381 11 30 96 431
www.geberit.rs

(RU) ООО „ГЕБЕРИТ РУС“
Олимпийский пр., 16, стр.5, 5 этаж
129110 Москва
тел.: +7 495 783 83 30
www.geberit.ru

(SE) Geberit AB
Folketshusgatan 1
Box 140
295 22 Bromölla
T +46 40 680 89 30
www.geberit.se

(SI) Geberit prodaja, d.o.o.
Bezena 55
2342 Ruše
T 01 586 22 00
F 01 586 22 19
www.geberit.si

(SK) Geberit Slovensko s.r.o
Karadžičova 10
821 08 Bratislava 2
F +421 2 49 20 30 71
www.geberit.sk

(TR) Geberit Tesisat Sistemleri Tic Ltd. ti.
İçerenköy Mah. Engin Sok. No. 10,
34752 Ataşehir-Ystanbul, Turkey
T +90 216 340 82 73
F +90 216 340 82 79
www.geberit.com.tr

(ZA) Geberit Southern Africa (Pty.) Ltd.
6 Meadowview Lane,
Meadowview Business Estate,
Longmeadow,
Linbro Park
Johannesburg,
South Africa
T +27 11 444 5070
F +27 11 444 5992
www.geberit.co.za