

EREA^{WIFI}

INFRAROOD DESIGNRADIATOR

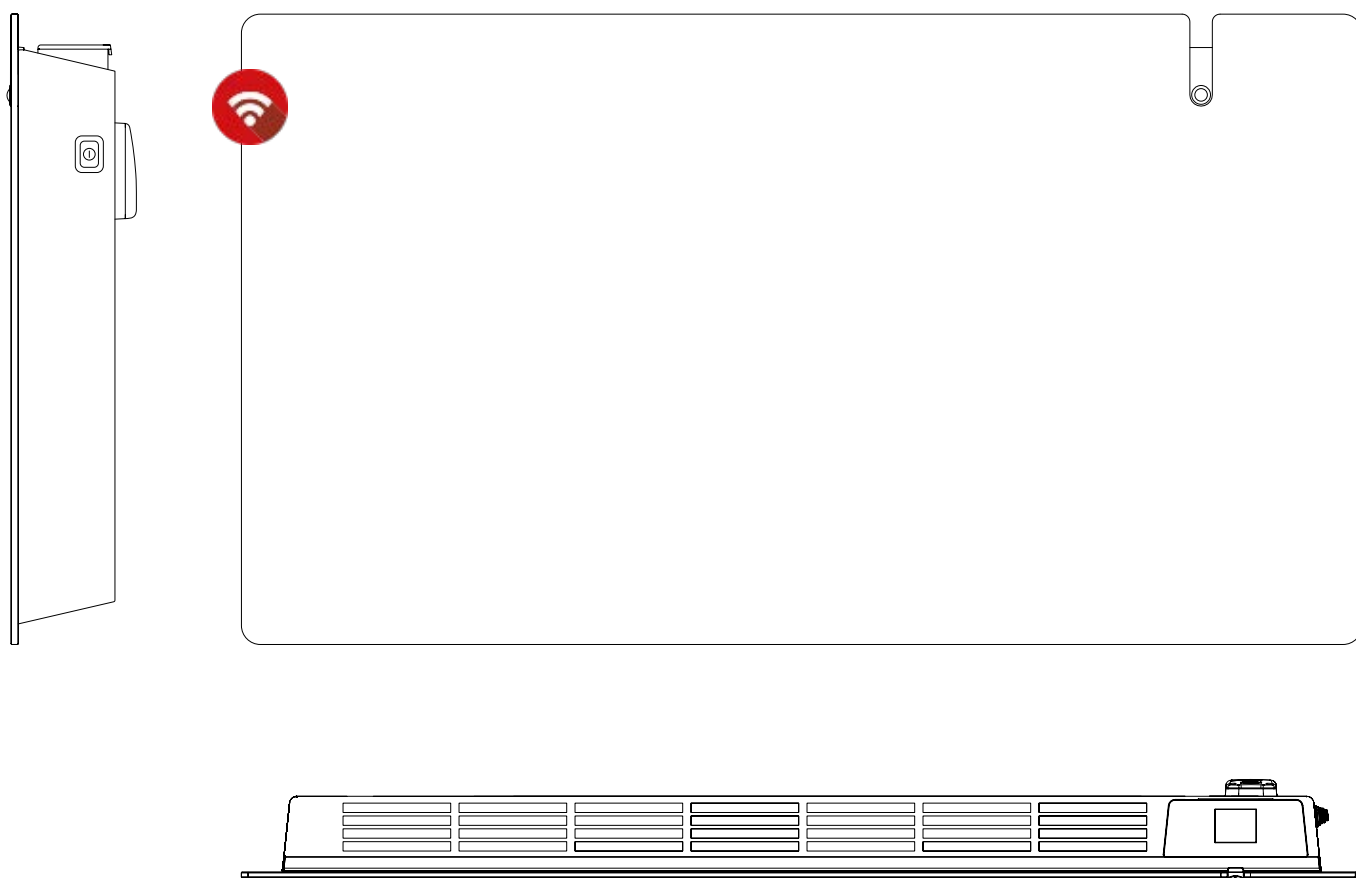

HANDLEIDING

ELEKTRISCH VERWARMEN

E-COMFORT EREA^{Wifi} HANDLEIDING

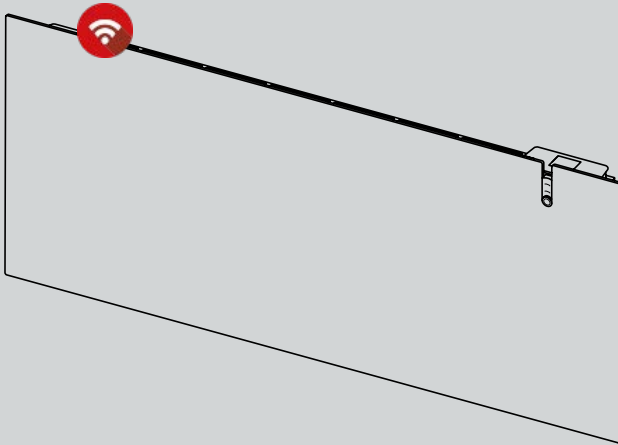

- IT Leggere il manuale d'uso. Conservare con cura le istruzioni per ogni futura consultazione.
- EN Please retain these instructions in a safe place for further reference.
- PL Zachowaj instrukcję w bezpiecznym miejscu, aby móc z niej skorzystać w przyszłości.
- RO Pastrati instructiunile pentru consultari ulterioare.
- NL Bewaar deze instructies op een veilige plaats voor toekomstig gebruik. (v.a. pag.63)

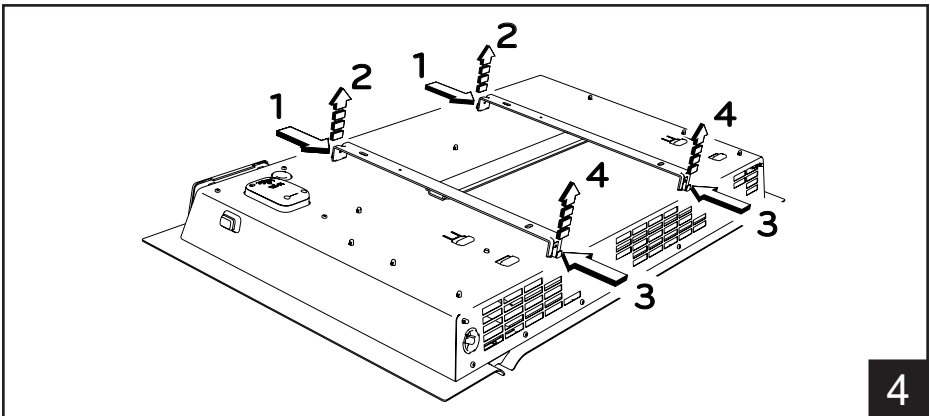
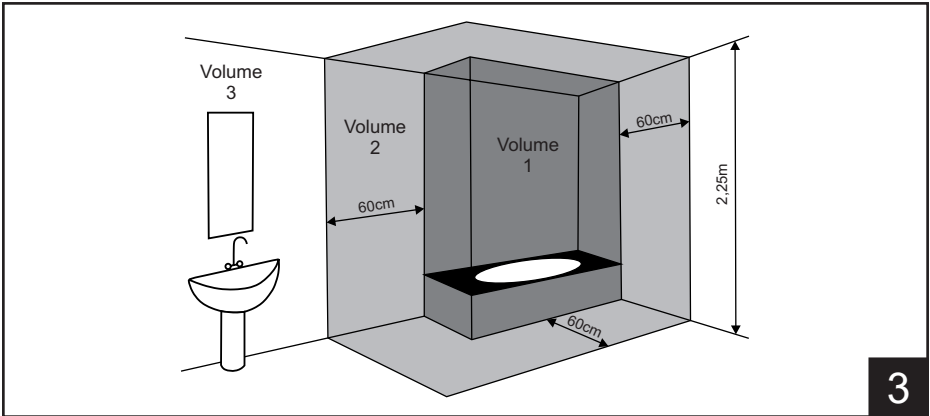
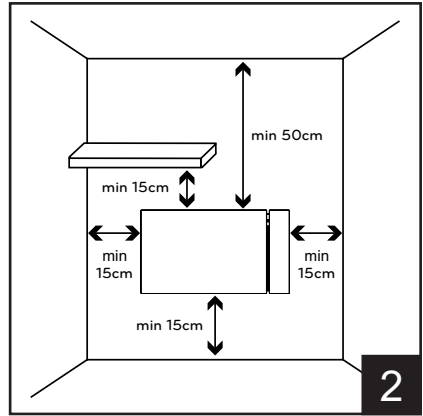
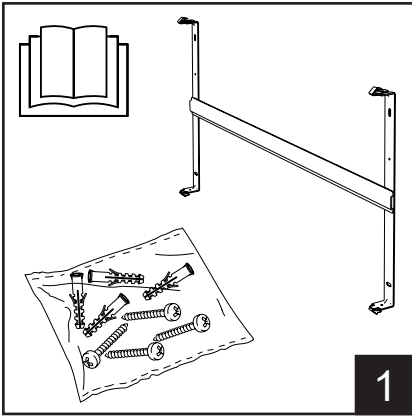

	A	B	C	D	E
KYOTO 7	190	305	85	250	115
KYOTO 10	247.5	305	85	250	115
KYOTO 15	190	640	85	250	115
KYOTO 20	305	640	85	250	115
AETHEREA 10	247.5	305	85	250	115
AETHEREA 15	190	640	85	250	115

5

A

B
 Ø: 8mm / L: 60mm

C

6

7

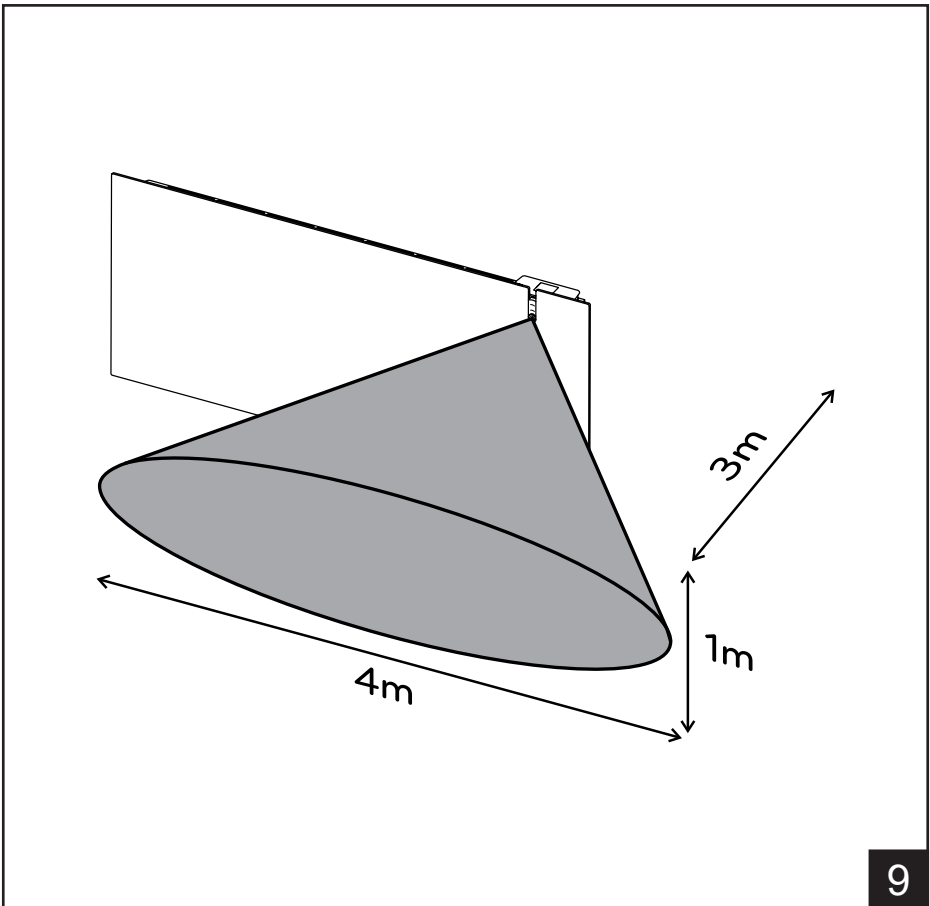
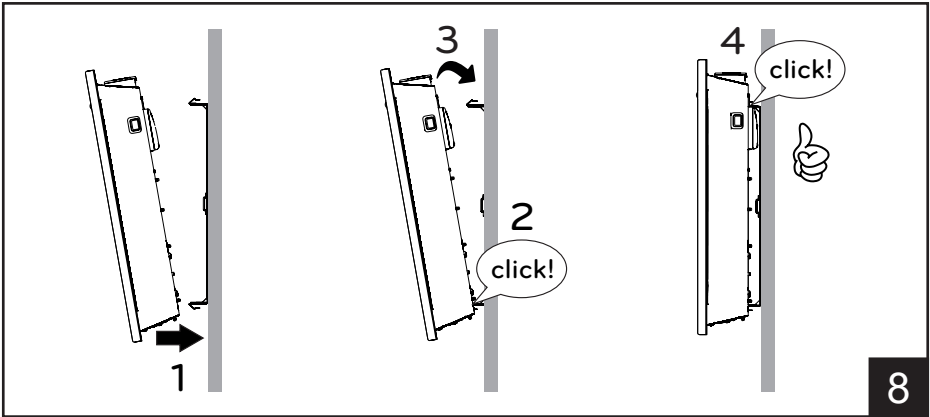

ISTRUZIONI PER L'USO

Si prega di leggere attentamente queste istruzioni, prima di utilizzare il prodotto, in modo da evitare danneggiamenti o comunque il verificarsi di situazioni di pericolo. Qualsiasi utilizzo del prodotto diverso da quanto indicato nel presente manuale può causare incendi, pericoli elettrici o ferite e rende nulla qualsiasi garanzia.

La garanzia non si applica ad alcun difetto, deterioramento, perdita, ferimento o danneggiamento riconducibili ad un uso non corretto del prodotto. Rimangono garantiti tutti i diritti di legge in materia. Nessuna condizione di garanzia può escludere o modificare le condizioni di garanzia regolamentate da leggi dello Stato che non possono essere a nessun titolo escluse o modificate.

Prima di ogni operazione, rimuovere con cura l'imballo e controllare la perfetta integrità del prodotto. Nel caso si evidenziasse dei difetti o danni, non installare né cercare di riparare l'apparecchiatura, ma rivolgersi al rivenditore.

Non lasciare l'imballo alla portata dei bambini e smaltirne le parti in conformità con le disposizioni vigenti.

1. Per la Vostra sicurezza

- Questo prodotto è per uso domestico e non è adatto per l'utilizzo su veicoli, imbarcazioni o aeromobili.
- L'apparecchio può essere utilizzato da bambini di età non inferiore a 8 anni e da persone con ridotte capacità fisiche, sensoriali o mentali, o prive di esperienza o della necessaria conoscenza, purché sotto sorveglianza oppure dopo che le stesse abbiano ricevuto istruzioni relative all'uso sicuro dell'apparecchio e alla comprensione dei pericoli ad esso inerenti. I bambini non devono giocare con l'apparecchio. La pulizia e la manutenzione destinata ad essere effettuata dall'utilizzatore non deve essere effettuata da bambini senza sorveglianza.
- I bambini di età inferiore a 3 anni non devono avvicinarsi al prodotto se non costantemente supervisionati.
- I bambini di età compresa fra 3 e 8 anni possono solamente accendere e spegnere l'apparecchio purché esso sia stato installato e posizionato secondo le normali condizioni d'uso e loro siano supervisionati o adeguatamente istruiti riguardo al corretto e sicuro utilizzo del prodotto e ne abbiano compresa la pericolosità. I bambini di età compresa fra 3 e 8 anni non possono collegare il prodotto, regolarlo, pulirlo o effettuare manutenzione.
- **ATTENZIONE:** Alcune parti di questo prodotto possono diventare molto calde e causare bruciature. Particolare attenzione deve essere prestata in presenza di bambini o persone vulnerabili.
- Assicuratevi che l'alimentazione di rete corrisponda ai dati di targa: 230V AC, 50Hz.
- Non lasciate mai che animali o bambini giochino o tocchino il prodotto. Attenzione! Durante il funzionamento il pannello può diventare molto caldo (circa 80°C = 176°F);

- **IMPORTANTE:** per evitare surriscaldamenti non ricoprite mai il prodotto. Non appoggiate mai alcun oggetto o coperta sull'apparecchio mentre è in funzione. Questo è chiaramente scritto sull'apparecchio o illustrato dal simbolo



- Non utilizzate il prodotto in stanze sature di gas esplosivi, di vapori generati da solventi e vernici o comunque di vapori/gas infiammabili.
- Se il cavo e/o la spina sono danneggiati e devono essere riparati, non eseguite questa operazione da soli, riportate il prodotto presso il centro di assistenza tecnica, o comunque in un centro di riparazioni qualificato, perché è richiesto l'intervento di personale specializzato al fine di evitare qualunque rischio di danneggiamento.
- Il prodotto deve essere posizionato in modo tale che la presa di alimentazione sia sempre raggiungibile.
- Non collocate mai questo apparecchio immediatamente al di sotto di una presa di corrente elettrica.
- Non inserite nessun oggetto o carta all'interno del radiatore.

2. Il vostro prodotto

- Il prodotto viene fornito dotato di (figura 1):
 - N°1 staffa metalliche per l'installazione a muro (fissata al radiatore);
 - N°4 tasselli in nylon da 8x50mm;
 - N°4 viti per tasselli da 5x60mm;
- Qualora il prodotto sia danneggiato o qualche accessorio mancante contattate immediatamente il vostro rivenditore.
- A seconda del modello acquistato il prodotto può essere dotato o meno di connettività Wi-Fi. Qualora ne sia sprovvisto è possibile acquistare il modulo Wi-Fi opzionale ed installarlo con poche e semplici operazioni.

3. Posizionamento sicuro

- Utilizzate il prodotto solo in posizione orizzontale;
- Il prodotto è costruito in doppio isolamento elettrico (classe II) e, pertanto, non richiede il collegamento di terra;
- Fate sempre attenzione affinché siano rispettate le distanze minime da pareti, mobili e/o oggetti riportati in figura 2.
- Non installate mai il prodotto su superfici di legno o di materiale sintetico.
- Il prodotto ha un grado IP24 di protezione all'acqua. Può pertanto essere utilizzato nei bagni o nei luoghi umidi ma mai installato all'interno del perimetro di vasche o docce (Volume 1 di figura 3).
- Non installate il prodotto dove vi sono spifferi o correnti d'aria.

4. Installazione

- Rimuovete la staffa per l'installazione a muro fissata sul posteriore del radiatore facendo scattare prima le 2 molle superiori e successivamente le 2 molle inferiori come illustrato in figura 4.
- Appoggiate la staffa sul pavimento per utilizzarla come duma per marcare con una matita i punti in cui effettuare i 2 fori di fissaggio inferiori (figura 5-1).
- Sollevate la staffa fino a far coincidere i suoi punti di fissaggio inferiori con le marcature sul muro precedentemente realizzate e marcate con una matita la posizione dei due punti di fissaggio superiore (figura 5-2).

- Realizzate i fori nei 4 punti precedentemente marcati ed inserite i tasselli in plastica (figura 6).
- Fissate la staffa a muro usando le 4 viti in dotazione (figura 7).
- Agganciate il prodotto alla staffa iniziando dai 2 punti di fissaggio inferiori e poi facendo scattare in posizione i 2 punti di fissaggio superiori (figura 8).
- Qualora sia necessario rimuovere il prodotto dalla staffa, si raccomanda di sganciare per primi i due punti di fissaggio inferiori e successivamente quelli superiori.

5. Collegamenti elettrici

- Il prodotto deve essere alimentato con la tensione di 230V AC 50Hz.
- Il prodotto può essere fornito dotato di cavo con spina oppure di cavo per l'installazione. Nel caso un prodotto con spina debba essere installato in Francia, il collegamento elettrico con la rete di alimentazione deve essere eseguito tagliando la spina in dotazione e utilizzando una apposita scatola di connessione.
- Quando il prodotto viene fornito con il cavo per l'installazione senza spina, il collegamento deve essere effettuato usando un cavo a 3 fili (Marrone=Fase, Blu=Neutro, Nero=Filò pilota) e una scatola di connessione. **Se non si desidera utilizzare le funzionalità del filo pilota limitarsi al collegamento della fase e del neutro: il prodotto funzionerà correttamente anche senza la presenza del programmatore esterno.**
- In locali umidi, nei bagni o nelle cucine, il morsetto di collegamento deve essere installato ad almeno 25cm dal pavimento.
- Il collegamento elettrico con la rete deve inoltre prevedere l'utilizzo di un interruttore bipolare con una distanza minima di apertura fra i contatti di almeno 3mm. Rispettate sempre in modo prioritario le regole di installazione vigenti nel vostro paese.
- La connessione di terra non è necessaria. **NON COLLEGATE A TERRA IL FILO PILOTA (NERO).**
- Se il prodotto deve essere alimentato attraverso un interruttore differenziale da 30mA di sicurezza, accertarsi che anche il filo pilota sia sotto il controllo dell'interruttore differenziale.

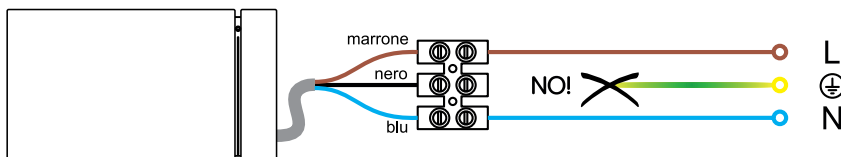

6. Uso del prodotto

6.1 Descrizione dei comandi

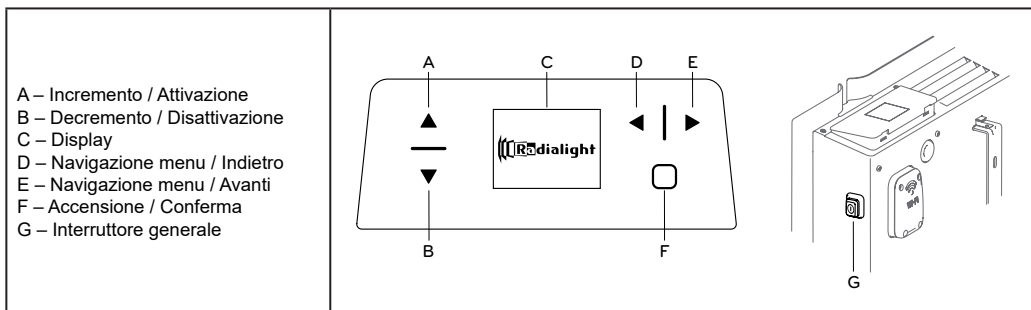

I pulsanti a sfioramento A e B sono usati per scorrere le voci disponibili all'interno dei vari menu e per modificare le temperature di Comfort e di Eco.

I pulsanti a sfioramento D ed E sono usati per navigare all'interno di alcuni menu e per modificare in modo rapido la modalità di funzionamento. Il pulsante D permette in ogni momento di tornare alla fase precedente senza modificare le impostazioni presenti.

Una pressione rapida del pulsante F permette di accendere o spegnere il radiatore. La sua pressione prolungata per almeno 3sec invece permette di accedere alle menu principale e a tutte le impostazioni.

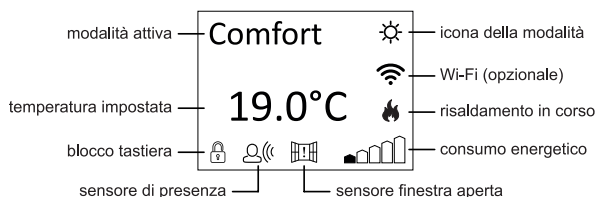

6.2 Funzionamento

6.2.1 Illuminazione dello schermo

<p>Se lo schermo non è acceso premete un qualsiasi tasto per attivarne l'illuminazione. Lo schermo si illumina e rimane acceso per 60 secondi dall'ultimo rilevamento di presenza davanti al prodotto.</p>		<p>Quando lo schermo è spento, la prima pressione di un qualsiasi tasto accende l'illuminazione senza attivare la funzione corrispondente al tasto premuto.</p>
--	--	---

6.2.2 Accendere e spegnere il radiatore



L'alimentazione generale del prodotto è controllata tramite un interruttore elettromeccanico bipolare (G) posto sul lato destro del radiatore. Utilizzando questo interruttore si interrompe l'alimentazione anche alla scheda elettronica con la conseguente perdita, dopo circa 2 ore, di tutti i parametri memorizzati e il ripristino delle impostazioni di fabbrica.

Raccomandiamo di utilizzare questo interruttore solo se il prodotto non verrà utilizzato per lunghi periodi e di usare invece lo Stand-by per gli spegnimenti di breve periodo in modo da non perdere le impostazioni memorizzate.

<p>All'accensione del prodotto con l'interruttore generale posto sul lato, il display si illumina e si accende il simbolo di stand-by.</p>		
<p>Per accendere il prodotto, premere il tasto di Accensione/Conferma.</p>		<p>Il prodotto si accende nell'ultima modalità impostata. Se il radiatore è nuovo o l'alimentazione di rete è mancata per più di 2 ore la temperatura di comfort è quella di default pari a 19°C.</p>
<p>Per spegnere il prodotto, premere nuovamente il tasto Accensione/Conferma.</p>		<p>Lo spegnimento del prodotto con l'interruttore posto sul lato per oltre 2 ore causa la perdita di tutti i dati memorizzati (data, ora, temperatura desiderata ecc.).</p>



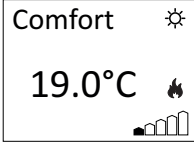
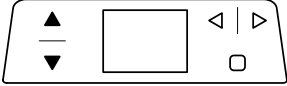
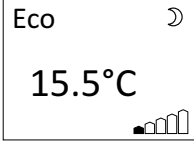

6.2.3 Regolazione della temperatura

<p>Il prodotto è caratterizzato da 2 temperature di riferimento, Comfort ed Eco, regolabili in modo indipendente.</p>		<p>Una scala con indicatori ad altezza crescente sul lato inferiore destro del display si accende in progressione per indicare se la temperatura impostata è più o meno distante dal valore consigliato di 19°C.</p>
---	--	--

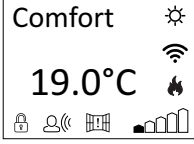
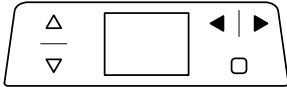
<p>Il valore predefinito della temperatura di comfort è 19,0°C e può essere variato premendo i tasti «Incremento» o «Decremento».</p> 		<p>Se la temperatura di comfort viene regolata ad un valore inferiore alla temperatura di eco, quest'ultima viene automaticamente reimpostata al valore di comfort - 0,5°C.</p>
<p>Il valore predefinito della temperatura di eco è 15,5°C e può essere variato premendo i tasti «Incremento» o «Decremento».</p> 		<p>La differenza consigliata fra i valori delle temperature di comfort ed eco è di 3,5°C. Il valore massimo impostabile per la temperatura di eco è pari al valore della temperatura di comfort - 0,5°C.</p>
<p>Se la temperatura ambiente è inferiore alla temperatura richiesta e visualizzata, sul display si accende l'indicatore di riscaldamento .</p>		

6.2.4 Selezionare il modo di funzionamento

<p>Il prodotto è dotato di 5 modalità di funzionamento che sono attivabili tramite il menu principale (vedere paragrafo 7.1) oppure in modo rapido usando i tasti «Avanti» o «Indietro».</p>		
--	---	--

Icona	Descrizione	Quando utilizzare
	Auto	<p>Quando si desidera che il prodotto, tramite il sensore di presenza, metta a punto una programmazione settimanale basata sulle vostre abitudini. Il sistema riconosce e tiene sotto controllo le nostre abitudini per garantire la temperatura di Comfort quando si è presenti e far risparmiare impostando la modalità Eco quando non si è in casa.</p> <p>ATTENZIONE: L'apprendimento delle vostre abitudini è sempre attivo indipendentemente dal fatto che la funzione Auto sia stata attivata oppure no.</p> <p>Quando la modalità AUTO è attiva, la pressione di uno qualsiasi dei tasti del radiatore viene interpretata come presenza nella stanza a prescindere dai rilevamenti del sensore per l'ora e il giorno correnti.</p>
	Comfort	<p>Quando si è a casa. Il prodotto funziona per mantenere la temperatura di comfort desiderata.</p>
	Eco	<p>Quando si è fuori casa per brevi periodi (da 2 a 48 ore) o si dorme. Il prodotto funziona per mantenere la temperatura di eco desiderata e risparmiare energia.</p>
	Antigelo	<p>Quando si è fuori casa per un lungo periodo (oltre le 48 ore). La temperatura è automaticamente impostata a 7±3°C e non può essere modificata.</p>

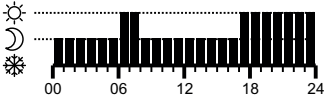
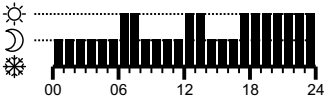
	Programmazione	<p>Quando si desidera un funzionamento programmato dall'utente oppure un controllo tramite filo pilota (per i modelli che lo prevedono). Come impostazione predefinita il programma settimanale è il seguente:</p> <p>Lunedì - Venerdì</p>  <p>Sabato - Domenica</p>  <p>Per ulteriori dettagli fare riferimento al paragrafo 7.1.2. Per impostare le temperature:</p> <ul style="list-style-type: none"> - Selezionare il modo Comfort e regolare la relativa temperatura; - Selezionare il modo Eco e regolare la relativa temperatura; - Modificare/Attivare la programmazione.
--	-----------------------	---

7. Gestione del radiatore

Il controllo completo del radiatore si ha tramite il menu accessibile premendo per almeno 3sec il tasto .

Lo schermo mostra le 5 voci principali fra cui è possibile scegliere.

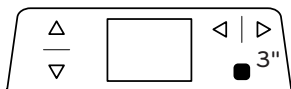

MENU
Modalità
Sensori
Informazioni
Impostazioni
Spegni

7.1 Modalità

Questo menu permette di scegliere fra una delle 5 modalità disponibili descritte nel paragrafo 6.2.4.

Le modalità «Antigelo» e «Programmazione» hanno a loro volta delle opzioni ulteriori come nel seguito illustrato.

La modalità può anche essere cambiata in modo rapido usando i tasti di navigazione "Avanti" e "Indietro" direttamente dalla schermata iniziale senza entrare nel menu dedicato.

MENU
Modalità
Sensori
Informazioni
Impostazioni
Spegni

MODALITÀ
Auto
Comfort
Eco
Antigelo
Programmazione



7.1.1 Antigelo

La modalità antigelo può essere impostata sia per un tempo illimitato che scegliendo fra 6, 12 o 24 ore oppure 3 o 7 giorni.

Se si imposta una durata specifica il radiatore torna alla modalità precedente la sua attivazione una volta trascorso il tempo impostato.

MODALITÀ
Auto
Comfort
Eco
Antigelo
Programmazione

ANTIGELO
Per quanto tempo vuoi attivare la modalità antigelo?
illimitato



7.1.2 Programmazione

Per attivare la modalità programmata è sufficiente accedere al menu «Programmazione», scegliere «Attiva» e confermare con il tasto di validazione.

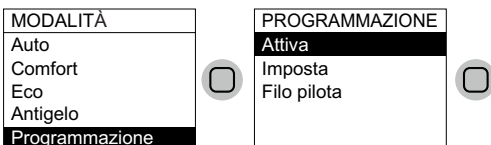

Per visualizzare o modificare il programma dei vari giorni, oppure per copiare il programma di un giorno su altri giorni che si desidera rendere uguali, accedere al menu «Programmazione» e poi scegliere «Imposta».

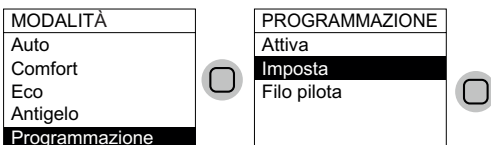

Selezionare il giorno da visualizzare / modificare e confermare con il tasto di validazione.



Il display mostra il profilo di programmazione per il giorno selezionato.

Premere «Modifica» per cambiarlo o «Copia» per copiare la programmazione su altri giorni della settimana.

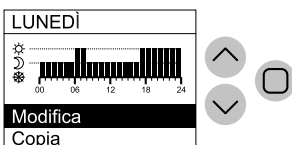

Per la modifica della programmazione usare i tasti «Avanti» o «Indietro» per visualizzare le ore del giorno e i tasti «Incremento» o «Decremento» per modificare la modalità da attivare in quell'ora scegliendo fra Antigelo, Eco e Comfort.

Al termine della modifica confermare con il tasto di validazione.



Per copiare la programmazione del giorno selezionato su altri giorni usare i tasti «Incremento» o «Decremento» per scegliere i giorni e il tasto di validazione per selezionarli. Un segno di spunta apparirà alla destra dei giorni sui quali verrà copiato il programma scelto.

Dopo aver selezionato tutti i giorni raggiungere la voce «Copia» e confermare con il tasto di validazione.

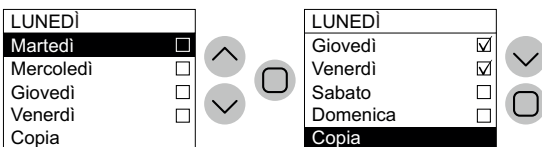

Se dotato di connessione senza spina il prodotto può essere anche comandato attraverso specifici programmatori a filo pilota.

La temperatura di comfort utilizzata in modalità Filo Pilota va regolata, come già visto per la programmazione preimpostata, posizionandosi preventivamente in modalità Comfort.

Nota bene: In modalità Filo Pilota, la temperatura di Eco è sempre quella di Comfort ridotta di 3,5°C.

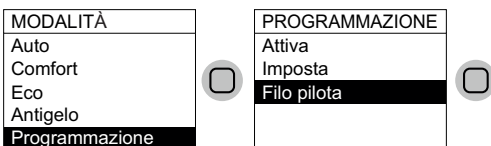

Per uscire dalla modalità Filo Pilota impostare una diversa modalità usando l'apposito menu.

7.2 Sensori

Questo menu permette di impostare i diversi sensori per ottimizzare i consumi.



7.2.1 Sensore di presenza

Grazie a questa funzione, attivabile esclusivamente in modalità Comfort, il prodotto esegue un monitoraggio continuo della stanza e, qualora non rilevi la presenza di persone, riduce la temperatura di comfort impostata nel seguente modo:

Periodo di assenza	Riduzione della temperatura di comfort	Indicazione sul display
60 min	1,0°C	I simboli del sensore di presenza e della modalità comfort lampeggiano.
90 min	2,0°C	
120 min	3,5°C	
38 ore	Attivazione Antigelo 7±3°C	

La riduzione della temperatura di riferimento è sempre riferita alla temperatura di Comfort. Se il prodotto si trova in modalità Eco o Antigelo, non si osserverà nessuna variazione della temperatura da mantenere nel locale. Qualora venga rilevata nuovamente la presenza nel locale per almeno 10 minuti consecutivi, la temperatura di riferimento verrà automaticamente impostata uguale alla temperatura di comfort senza nessuna riduzione. Lo stesso avviene se durante il periodo di riduzione della temperatura desiderata, dovuto all'assenza di persone nel locale, viene premuto uno qualsiasi dei tasti del radiatore.

Importante:

Il corretto funzionamento di questa funzione può dipendere dal posizionamento del prodotto nel locale. Per scegliere la migliore posizione per l'installazione tenete presente che il sensore rileva i movimenti all'interno dell'area indicata in figura 9 e che non devono esserci oggetti che possano interferire. Il rilevamento della presenza inoltre è più efficace quando le persone si muovono davanti al sensore rispetto a quando si muovono verso di esso.

7.2.2 Sensore finestra aperta

Questa funzione permette di identificare l'apertura di una finestra e di impostare automaticamente il modo di funzionamento Antigelo. Qualora venga rilevata una brusca riduzione della temperatura durante il normale funzionamento del prodotto, viene attivata automaticamente la modalità antigelo per ridurre lo spreco di energia. Sul display lampeggiano il simbolo della finestra e dell'antigelo.

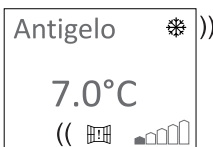

Il ripristino del normale funzionamento non è automatico ma si ottiene premendo il tasto

Importante:

Il corretto funzionamento di questa funzione può dipendere dal posizionamento del prodotto nel locale, dalla presenza di spifferi, dalla temperatura esterna e dal tempo di apertura della finestra.

7.2.3 Sensibilità

Tramite questa funzione è possibile regolare la sensibilità del sensore di presenza. Se ritenete che non rilevi adeguatamente le persone anche quando sono presenti aumentate la sensibilità se, al contrario, viene indicata presenza anche quando non vi è nessuno nella stanza, diminitela. Questa regolazione è particolarmente importante per il corretto funzionamento della funzione Auto che regola la temperatura della stanza in funzione delle vostre abitudini.

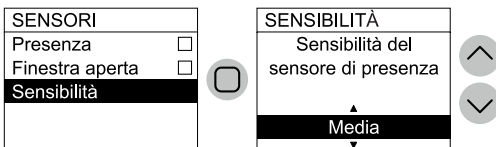

7.3 Informazioni

Questo menu permette di visualizzare importanti informazioni registrate dal prodotto durante il suo funzionamento.

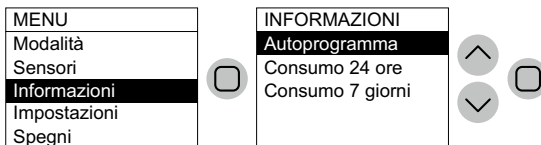

7.3.1 Autoprogramma

Questa funzione permette di visualizzare se il monitoraggio delle vostre abitudini prevede, per ogni ora di ogni giorno, che la stanza sia occupata oppure no. Se è previsto che la stanza sia occupata, e la modalità Auto è attiva, per quell'ora verrà impostata una temperatura di Comfort, diversamente una temperatura di Eco.

Il rilevamento è automatico e non può essere modificato manualmente. Se si ritiene che il prodotto non rappresenti correttamente l'occupazione tipica della stanza, provate a modificarne la sensibilità come indicato nel paragrafo 7.2.3.

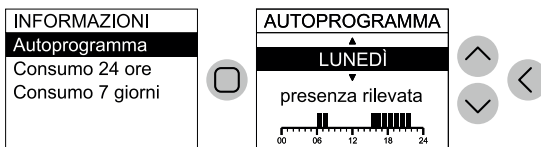

7.3.2 Consumo giornaliero

Questa funzione permette di visualizzare il consumo del radiatore nelle 24 ore precedenti.

Nota bene: il display visualizza un consumo stimato che può differire da quello misurato con strumenti specifici adeguati a tale scopo.

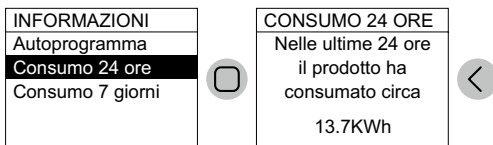

7.3.3 Consumo settimanale

Questa funzione permette di visualizzare il consumo del radiatore nei 7 giorni precedenti.

Nota bene: il display visualizza un consumo stimato che può differire da quello misurato con strumenti specifici adeguati a tale scopo.

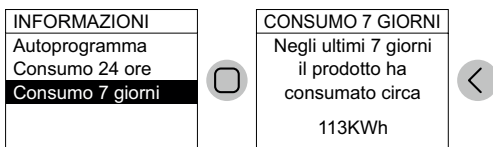

7.4 Impostazioni

Questo menu permette di accedere a tutte le impostazioni gestibili dall'utente.

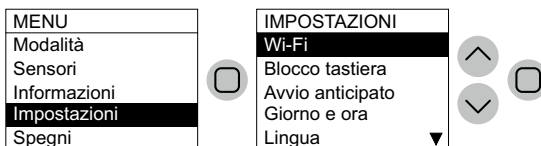

7.4.1 Wi-Fi (disponibile solo in presenza del modulo Wi-Fi opzionale)

Grazie a questa funzione, è possibile connettere il radiatore alla propria rete Wi-Fi dotata di accesso ad internet e controllarlo tramite l'App dedicata.



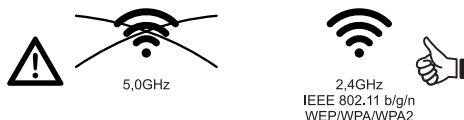
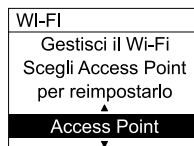

Le impostazioni possibili sono Acceso, Spento o Access Point. La modalità Access Point permette di riportare il modulo Wi-Fi alle condizioni di fabbrica e pronto per la configurazione iniziale.



Potenza del segnale Wi-Fi





Se il radiatore è stato installato in una zona in cui il segnale della vostra rete Wi-Fi è debole o di intensità variabile è possibile che riscontriate una certa lentezza nell'esecuzione dei comandi inviati tramite App o addirittura la temporanea interruzione delle comunicazioni. Per risolvere il problema è necessario potenziare l'intensità del segnale nell'area di installazione.

Per connettere il prodotto alla rete Wi-Fi è possibile seguire le istruzioni fornite direttamente nella app oppure consultare la guida dettagliata che illustra passo-passo la procedura. Scegli la guida relativa al tuo sistema operativo:

	android	Apple iOS
SCARICA LA APP	 www.radialight.com/app-android	 www.radialight.com/app-ios
APRI LA GUIDA RAPIDA ALLA CONFIGURAZIONE	 www.radialight.com/android-start-guide	 www.radialight.com/ios-start-guide

Per il funzionamento della App fare riferimento all'apposito tutorial disponibile nella sezione Impostazioni dell'applicazione.

Lo stato del collegamento tramite Wi-Fi viene rappresentato sul prodotto tramite una delle seguenti icone:

Icona	Descrizione
	Wi-Fi acceso e correttamente connesso.
	Wi-Fi in modalità Access Point pronto per la registrazione del prodotto con la App Radialight.
	Wi-Fi spento e prodotto disconnesso dalla rete.
	Wi-Fi in errore (per esempio per password errata, connessione internet assente, mancato collegamento al server Radialight ecc.)
	Quando è in corso il passaggio da uno stato ad un altro il simbolo lampeggia.

7.4.2 Controllo remoto (disponibile solo in assenza del modulo Wi-Fi)

Questa funzione permette di controllare il radiatore usando timer esterni, prese pilotate con controllo telefonico e dispositivi simili. Quando la funzione è attivata, nel caso il prodotto venga alimentato dopo una interruzione della tensione di rete superiore a 2 ore, al momento dell'accensione non viene impostata la modalità Standby, come avviene normalmente, ma direttamente la modalità di Comfort. La temperatura di comfort è quella impostata prima dell'interruzione dell'alimentazione. Il sensore di presenza e quello di finestra aperta vengono disattivati. In questo modo è possibile accendere direttamente il radiatore senza essere presenti nel locale.

Nota bene:

La funzione non è disponibile se è presente il modulo Wi-Fi.

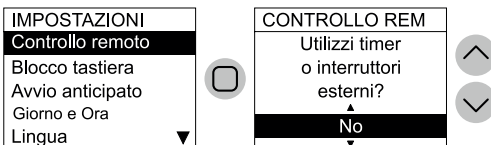

7.4.3 Blocco tastiera

E' possibile bloccare i comandi del radiatore per evitare che le regolazioni possano essere modificate accidentalmente o da persone non autorizzate.

Per sbloccare la tastiera premere contemporaneamente i tasti «Decremento» e «Conferma» per alcuni secondi.

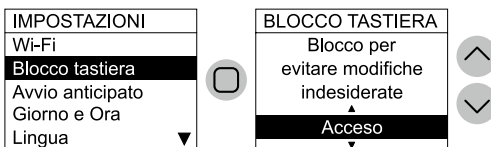

7.4.4 Avvio anticipato

Attivando questa funzione il radiatore inizierà a scaldare con un anticipo di 1,5 ore rispetto all'orario previsto di inizio della modalità Comfort in modo che la temperatura desiderata sia già stata raggiunta al momento del tuo arrivo.

Nota bene:

La funzione interviene solo nelle modalità AUTO e PROGRAMMAZIONE. Non ha alcun effetto sulle altre modalità.

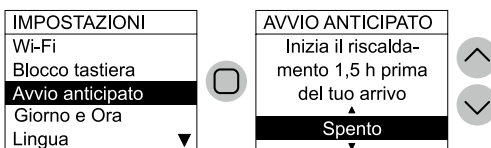

7.4.5 Giorno e ora

Permette di regolare l'ora e il giorno correnti.

Nota bene:

Il prodotto non passa automaticamente dall'ora solare a quella legale e viceversa.

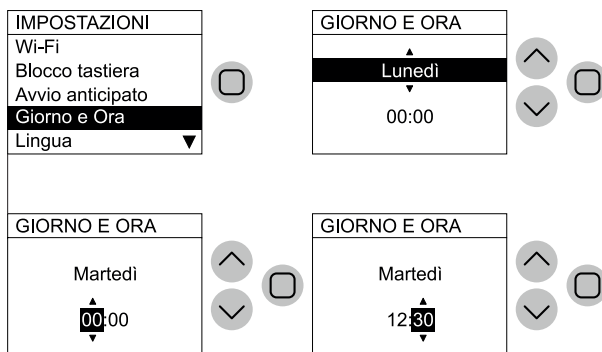

7.4.6 Lingua

Permette di selezionare la lingua in uso per i menu dell'interfaccia di controllo.

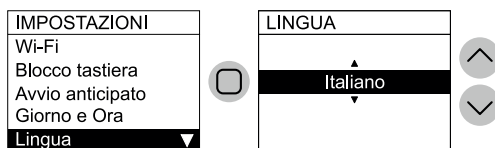

7.4.7 Allineamento temperatura

Questa funzione permette di modificare la temperatura ambiente misurata dal radiatore ed utilizzata per gestire la potenza riscaldante, qualora essa necessiti di essere corretta per compensare errori di lettura dovuti, per esempio, alla vicinanza con altre fonti di calore o alla presenza di spifferi di aria fredda.

Se ad esempio, la temperatura impostata sul radiatore è 19,2°C e nell'ambiente si misurano 19,5°C effettuare un allineamento pari a +0,3°C.

Nota bene: Attendere sempre almeno 4 ore per far stabilizzare le temperature prima di eseguire un eventuale allineamento.

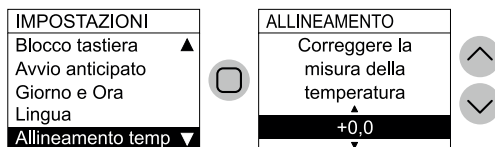

7.4.8 Limita potenza

E' possibile impostare un limite massimo per la potenza MEDIA erogabile. Questa funzione è particolarmente utile, per esempio, per ridurre la temperatura massima delle superfici accessibili qualora si sia in presenza di persone vulnerabili o per ridurre i costi accettando di avere un riscaldamento più lento e meno potente.

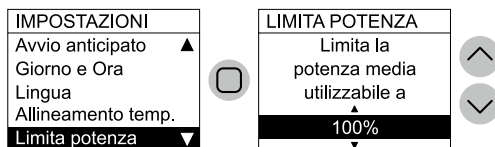

7.4.9 Ripristina

Per reimpostare tutti i parametri del radiatore alle condizioni iniziali definite dal costruttore.

Nota bene:

Questa operazione cancella anche tutti i dati memorizzati relativamente alla funzione di Autoprogrammazione! Non cancella le eventuali impostazioni memorizzate per la connessione alla rete Wi-Fi.

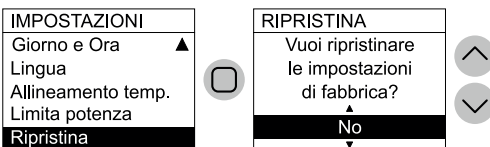

8. Risoluzione dei problemi

Problema	Soluzione
Il radiatore non si accende.	Verificare che vi sia l'alimentazione di rete, che essa corrisponda ai dati di targa del prodotto (es. 230Vac 50Hz) e che l'interruttore generale posto sul lato destro del radiatore sia acceso.
Il radiatore non scalda.	Assicuratevi che il modo di funzionamento impostato sia quello che desiderate e, se state usando un programma predefinito, di non essere in una fascia oraria che preveda il funzionamento in antigelo. Se la temperatura dell'ambiente è superiore a quella impostata è corretto che il radiatore non scaldi. In caso di dubbi, impostate la modalità comfort ed una temperatura desiderata molto maggiore della temperatura ambiente per verificare il corretto funzionamento del radiatore.
Il radiatore scalda sempre.	Verificate che non sia stata impostata una temperatura desiderata troppo elevata o che non vi siano correnti d'aria che investono il prodotto alterando la misurazione della temperatura ambiente.
Il radiatore non scalda sufficientemente.	Verificate che non sia stata impostata una temperatura desiderata troppo bassa, che il radiatore stia scaldando il solo locale in cui è installato (chiudete le porte) e che l'alimentazione di rete sia corretta.
Il radiatore scalda in modalità Eco.	E' possibile che il radiatore scaldi per raggiungere/mantenere la temperatura di eco. Questo non è un funzionamento anormale.
La superficie del radiatore è molto calda.	E' normale che la superficie sia calda durante il funzionamento. I valori massimi rispettano i limiti previsti dalle norme di sicurezza applicabili. Se il prodotto è sempre molto caldo è possibile che sia sotto-dimensionato per l'ambiente in cui lo si usa oppure sia condizionato da correnti d'aria o spifferi.
La temperatura del locale è diversa dalla temperatura impostata.	Dopo aver atteso la stabilizzazione della temperatura ambiente per almeno 4 ore, è possibile compensare eventuali differenze fra la temperatura indicata sul radiatore e quella rilevata nel locale. A tale scopo fare riferimento a quanto riportato nel paragrafo 7.4.6.
Il radiatore emette un odore sgradevole.	Quando il radiatore è nuovo è possibile che nei primi minuti di funzionamento emetta un odore sgradevole dovuto a residui di lavorazione nel processo di costruzione. Prodotti già utilizzati possono emettere un odore sgradevole se non vengono utilizzati da molto tempo e/o se vengono utilizzati in ambienti inquinati e con scarsa qualità dell'aria.

9. Manutenzione

- Questo prodotto non richiede particolare manutenzione.
- Vi raccomandiamo di pulire il prodotto ogni 6 utilizzando un panno asciutto.
- Qualora sia necessario riparare il prodotto contattate un centro di assistenza autorizzato.
- Se deve essere sostituito il cavo di alimentazione ricordatevi che deve obbligatoriamente essere utilizzato un cavo tipo 2x1,0mm² o 3x1,0mm² H05VV-F HAR in funzione della versione acquistata. Questa operazione, sia per i cavi dotati di spina che non, deve essere eseguita da personale qualificato e mai dall'utente finale in modo da prevenire ogni rischio di danneggiamento e possibile pericolo.

10. Informazioni legali



Tutela dell'ambiente e riciclaggio

Affinché il vostro apparecchio non subisca danni durante il trasporto, esso è stato imballato con cura. Per contribuire alla tutela del nostro ambiente, vi chiediamo di smaltire in modo appropriato il materiale utilizzato per l'imballaggio dell'apparecchio.

Smaltimento degli apparecchi usati

Gli apparecchi che recano il contrassegno riportato a fianco non devono essere smaltiti insieme ai rifiuti urbani, ma vanno raccolti e smaltiti separatamente. Lo smaltimento degli apparecchi usati va eseguito a regola d'arte, in conformità con le prescrizioni e leggi vigenti localmente in materia.

Informazioni obbligatorie per gli apparecchi per il riscaldamento d'ambiente locale elettrici

Identificativo del modello: KYOTO / AETHEREA					
Dato	Simbolo	Valore	Unità	Dato	Unità
Potenza termica				Tipo di potenza termica, solo per gli apparecchi per il riscaldamento d'ambiente locale elettrici ad accumulo (indicare una sola opzione)	
Potenza termica nominale	P_{nom}	Vedere Tab. 1	kW	controllo manuale del carico termico, con termostato integrato	no
Potenza termica minima (indicativa)	P_{min}	Vedere Tab. 1	kW	controllo manuale del carico termico con riscontro della temperatura ambiente e/o esterna	no
Massima potenza termica continua	$P_{max,c}$	Vedere Tab. 1	kW	controllo elettronico del carico termico con riscontro della temperatura ambiente e/o esterna	no
Consumo ausiliario di energia elettrica				potenza termica assistita da ventilatore	no
Alla potenza termica nominale	eI_{max}	0,000	kW	Tipo di potenza termica/controllo della temperatura ambiente (indicare una sola opzione)	
Alla potenza termica minima	eI_{min}	0,000	kW	potenza termica a fase unica senza controllo della temperatura ambiente	no
In modo stand-by	eI_{SB} NO WI-FI	0,161	W	due o più fasi manuali senza controllo della temperatura ambiente	no
	eI_{SB} WI-FI OFF	0,198	W	con controllo della temperatura ambiente tramite termostato meccanico	no
	eI_{SB} WI-FI CONNESSO	0,250	W	con controllo elettronico della temperatura ambiente	no
	eI_{SB} WI-FI ACCESS POINT	0,459	W	con controllo elettronico della temperatura ambiente e temporizzatore giornaliero	no
				con controllo elettronico della temperatura ambiente e temporizzatore settimanale	si
				Altre opzioni di controllo (è possibile selezionare più opzioni)	
				controllo della temperatura ambiente con rilevamento di presenza	si
				controllo della temperatura ambiente con rilevamento di finestre aperte	si
				con opzione di controllo a distanza	no
				con controllo di avviamento adattabile	no
				con limitazione del tempo di funzionamento	no
				con termometro a globo nero	no
Contatti	Ermete Giudici S.p.A. - via L. da Vinci, 27 - 20090 Segrate (MI) Italy				

TABELLA 1		KYOTO 7	KYOTO 10 AETHEREA 10	KYOTO 15 AETHEREA 15	KYOTO 20
Potenza termica					
Potenza termica nominale	P_{nom}	0,750	1,000	1,500	2,000
Potenza termica minima (indicativa)	P_{min}	0,075	0,100	0,150	0,200
Massima potenza termica continua	$P_{max,c}$	0,750	1,000	1,500	2,000

ENGLISH

OPERATING INSTRUCTIONS

Before operating the heater, please read these instructions thoroughly to avoid damage and hazardous situations. Any use of this heater other than that stipulated in this instruction manual may cause fire, electric shock or injury, and voids all warranties. Warranty does not apply to any defect, deterioration, loss, injury or damage caused by, or as a result of, the misuse or abuse of this heater. The rights dictated by State law are not prejudiced. None of the terms of this warranty are to be taken as excluding any conditions or warranties implied by State law, which cannot be excluded or modified.

Before any operation remove the packaging and check product integrity. In case of defects or damages do not try to repair it yourself but contact your dealer.

Do not let children play with the packaging and protect the environment by disposing of the packaging in accordance with the national regulations for waste processing.

1. For your safety

- This appliance is intended for normal household use and not for use in vehicles or on-board ships or aircrafts.
- This appliance can be used by children aged from 8 years and above and persons with reduced physical, sensory or mental capabilities or lack of experience and knowledge if they have been given supervision or instruction concerning use of the appliance in a safe way and understand the hazards involved. Children shall not play with the appliance. Cleaning and user maintenance shall not be made by children without supervision.
- Children of less than 3 years should be kept away unless continuously supervised.
- Children aged from 3 years and less than 8 years shall only switch on/off the appliance provided that it has been placed or installed in its intended normal operating position and they have been given supervision or instruction concerning use of the appliance in a safe way and understand the hazards involved. Children aged from 3 years and less than 8 years shall not plug in, regulate and clean the appliance or perform user maintenance.
- **CAUTION:** Some parts of this product can become very hot and cause burns. Particular attention has to be given where children and vulnerable people are present.
- Make sure that the mains power supply matches the rated input: 230V AC, 50Hz.
- Never allow animals or children to play with or touch the product. Attention! The panel may become very hot while it is working (approximately 80°C=176°F);
- **WARNING:** In order to avoid overheating, do not cover the heater. Do

not hang anything on the heater and do not cover it while it's working. This is clearly written on the cover of the product or shown by the symbol



- Do not use the product in rooms saturated with explosive gas, vapours generated by solvents or paints or flammable vapours/gas.
- If the cable and/or plug are damaged, do not repair them yourself but take the product to the technical service or a qualified repair centre and have them repaired by specialised personnel in order to avoid any risk of damage.
- Always position the product so that the plug is immediately accessible.
- Never position this appliance immediately underneath a power socket.
- Do not insert objects or paper into the radiator.

2. Your product

- Other than the heater you have chosen the package includes (picture 1):
 - N° 1 metal brackets for wall mounting (fixed to the radiator);
 - N° 4 nylon plug expansion 8x50mm;
 - N° 4 5x60mm cross head screws to fix wall brackets;
- Refer to your dealer if something is broken or missing.
- Depending on the purchased model, the product may or may not be equipped with Wi-Fi connectivity. If it does not have one, it is possible to purchase the optional Wi-Fi module and install it with a few simple operations.

3. Safe positioning

- Only use the product in its horizontal position;
- This product is fitted with a double electrical insulation circuit (class II) and therefore does not require an earth connection;
- Always make observe the minimum distances from walls, furniture and/or objects, as indicated in picture 2.
- Never install the product on a surface made from wood or synthetic material.
- This product is water resistant to IP24. It may therefore be used in bathrooms or other areas subject to humidity provided it is never installed within the perimeter of bathtubs or showers (Volume 1 of figure 3).
- Do not install the radiator in a draft that could disturb its regulation.

4. Installation

- Remove the wall-mounting bracket fixed to the back of the radiator, by releasing first the 2 upper springs and then the 2 lower springs as shown in figure 4.
- Rest the bracket on the floor to use it as a template to mark the points a which the two lower fixing holes are to be made (figure 5-1).
- Lift the bracket until its lower fixing points coincide with the marks made on the wall before and use a pencil to mark the position of the two upper fixing points (figure 5-2).
- Drill the 4 holes at the points marked previously, and insert the plastic anchors (figure 6).
- Fix the bracket to the wall using the 4 screws supplied (figure 7).
- Hook the radiator to the bracket starting with the 2 lower fixing points, and then click the 2 upper fixing points into position (figure 8).
- Should you have to remove the radiator from the bracket at a later stage, we recommend releasing the lower two fixing points first and then the upper fixings.

5. Electrical connections

- The product must be powered at a voltage of 230V AC 50Hz.
- The product must be supplied with a cable and plug or with a cable for installation. If a product with plug is installed in France, connect it to the mains power supply by cutting off the plug and using a suitable connection box.
- If the product is supplied with a cable for installation without plug, connect it to the mains power supply using a 3-wire cable (Brown=Live, Blue=Neutral, Black=Pilot wire) and a connection box. **If you do not wish to use the pilot wire functions, just connect the phase and the neutral wires: the product will work correctly even without the external programmer.**
- In bathrooms, kitchens or other humid areas, install the connection terminal at least 25cm off the floor.
- The electrical connection to the mains power supply must also include a 2-pole switch with a minimum contact aperture of 3mm. As a priority, always abide you national wiring rules.
- It is not necessary to connect the appliance to the earth circuit. **DO NOT CONNECT THE PILOT WIRE (BLACK) TO THE EARTH CIRCUIT.**
- If the product is powered through a 30mA differential switch, make sure the pilot wire is also controlled by the differential switch.

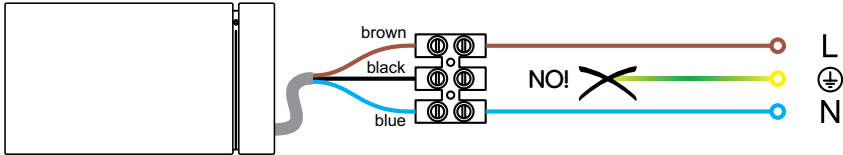

6. Using the product

6.1 Description of controls

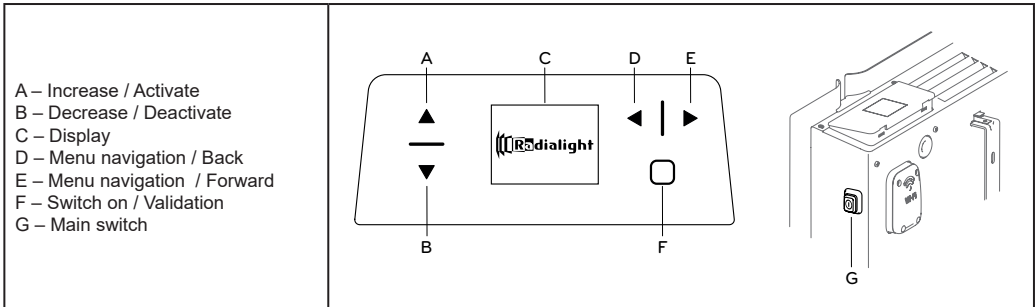

The touch buttons A and B are used to scroll through the items available within the various menus and to change the Comfort and Eco temperatures.

The touch buttons D and E are used to navigate within some menus and to quickly change the operating mode. Button D allows you to return to the previous phase at any time without changing the present settings.

A quick press of the F button allows you to switch the radiator on or off. Its long press for at least 3sec instead allows you to access the main menu and all settings.

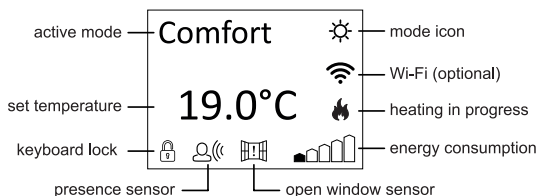

6.2 Operating



6.2.1 Switching on the screen

<p>If the screen is not switched on, push any key to make it light up. The screen lights up and stays on for 60 seconds from the last presence detection in front of the product.</p>		<p>When the screen is switched off, the first time any key is pushed the screen lights up without activating the function controlled by the key pushed.</p>
---	---	---

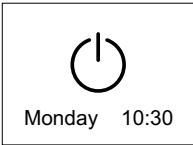
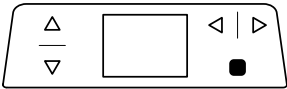
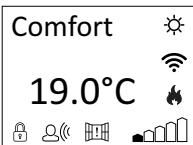
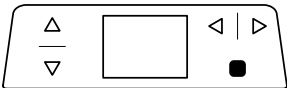

6.2.2 Switching the radiator on and off

The power supply to the radiator is controlled by a two-pole electromechanical switch (G) located on the right side of the radiator. When this switch is used the power supply to the electronic board is also switched off and, as a result, all the parameters saved are lost after about 2 hours, and the default settings are reinstated.

We recommend only using this switch if the radiator is not to be used for a long period of time, and to rather use the stand-by function for switching off for short periods, in order to avoid losing the settings saved.

<p>When the radiator is switched on using the main switch on its side, the display lights up and the stand-by symbol is displayed.</p>		
<p>To switch on the radiator, press the On/Validation key once.</p> 		<p>The radiator always comes on in the latest selected mode. If the radiator is new or the power supply has been off for more than 2 hours, the comfort temperature is at the default value of 19°C.</p>
<p>To switch off the radiator, press the On/Validation key once.</p> 		<p>Switching the radiator off using the switch on its side for more than 2 hours results in the loss of all data saved (date, time, temperature setting, etc.).</p>

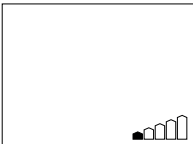
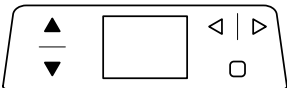
6.2.3 Setting the temperature

<p>The radiator is characterised by 2 reference temperatures, comfort and eco, which can be set independently.</p>		<p>A scale with increasing height indicators on the lower right side of the display lights on in progression to indicate whether the set temperature is more or less distant from the recommended value of 19°C.</p>
<p>The preset comfort temperature is 19,0°C and can be changed using the «Increase» or «Decrease» keys.</p> 		<p>If the comfort temperature is set at a value lower than the eco temperature, the latter is automatically reset at the comfort value - 0,5°C.</p>

The preset eco temperature is 15,5°C and can be changed using the «Increase» or «Decrease» keys.

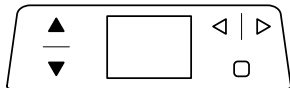

The recommended difference between the comfort and eco temperature values is 3,5°C. The maximum value that can be set for the eco temperature is equal to the comfort temperature value - 0,5°C.

If the ambient temperature is lower than the temperature required and displayed, the heating indicator switches on, on the display 🔥.

6.2.4 Selecting the operating mode

The product is equipped with 5 operating modes that can be activated via the main menu (see paragraph 7.1) or quickly using the «Back» or «Forward» keys.

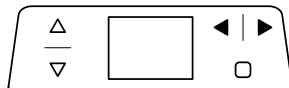
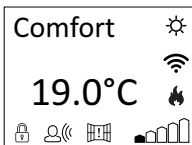

Icon	Description	When used
	Auto	When you want the product, through the presence sensor, to develop a weekly program based on our habits. In fact the system recognizes and monitors your habits to guarantee the Comfort temperature when you are present and save money by setting the Eco mode when you are not at home. ATTENTION: The learning of your habits is always active regardless of whether the Auto function has been activated or not. When AUTO mode is active, pressing any of the radiator buttons is interpreted as a presence in the room regardless of the sensor readings for the current time and day.
	Comfort	When at home. The radiator works to maintain the comfort temperature set.
	Eco	When you are away from home for short periods (from 2 to 48 hours) or you are sleeping. The radiator works to maintain the eco temperature set and save energy.
	Anti-freeze	When you are away from home for long periods (more than 48 hours). The temperature is automatically set at 7±3°C and cannot be changed.

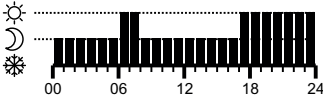
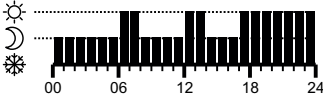
 Programme P1	<p>When user-programmed mode or control via pilot wire is desired (for models that provide it). By default the weekly program is as follows:</p> <p>Monday - Friday</p>  <p>Saturday - Sunday</p>  <p>For further details refer to paragraph 7.1.2. Per impostare la temperatura:</p> <ul style="list-style-type: none"> - Select Comfort operating mode and set the relevant temperature. - Select Eco operating mode and set the relevant temperature. - Modify/Activate the programme.
--	--

7. Management of the radiator

Complete control of the radiator is obtained through the menu accessible by pressing for at least 3sec the  button.

The screen shows the 5 main items that you can choose from.

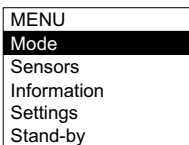
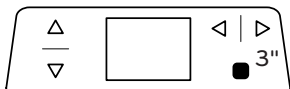

7.1 Modes

This menu allows you to choose between one of the 5 available modes described in paragraph 6.2.4.

The «Antifreeze» and «Programming» modes have further options as described below.

The mode can also be quickly changed using the «Forward» and «Back» navigation keys directly from the home screen without entering the dedicated menu.

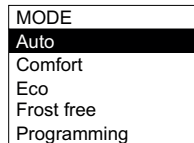
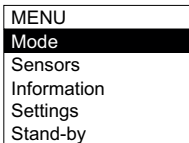

7.1.1 Antifreeze

The antifreeze mode can be set either for an unlimited time or by choosing between 6, 12 or 24 hours or 3 or 7 days.

If you set a specific duration, the radiator returns to the mode it was activated before once the set time has elapsed.

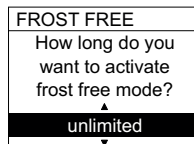
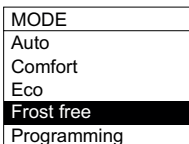

7.1.2 Programming

To activate the programmed mode, simply access the "Programming" menu, select "Activate" and confirm with the validation key.

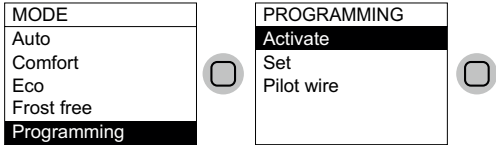

To view or modify the program of the various days, or to copy the program of one day to other days that you want to make the same, access the "Programming" menu and then select "Set".

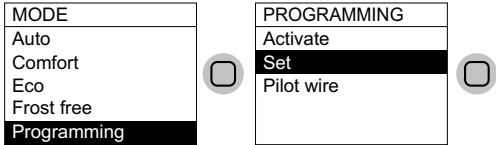

Select the day to view / modify and confirm with the validation key.

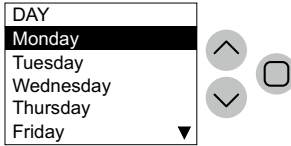

The display shows the schedule profile for the selected day. Press «Edit» to change it or «Copy» to copy the programming to other days of the week.

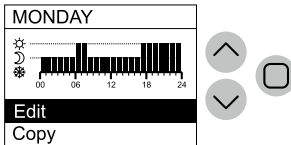

To change the programming, use the «Back» or «Forward» keys to view the hours of the day and the «Increase» or «Decrease» keys to change the mode to be activated at that time, choosing between Antifreeze, Eco and Comfort. At the end of the modification confirm with the validation key.



To copy the programming of the selected day to other days, use the «Increase» or «Decrease» keys to choose the days and the validation key to select them. A check mark will appear to the right of the days on which the chosen program will be copied. After selecting all days, go to the "Copy" item and confirm with the validation key.

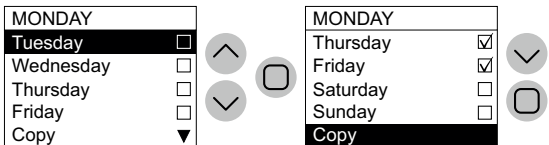

If equipped with a connection cable without plug, the product can also be controlled through specific pilot wire programmers.

The comfort temperature used in Pilot Wire mode must be adjusted, as already seen for the programming, by positioning itself previously in Comfort mode.

NB: In Pilot wire mode, the Eco temperature is always the Comfort temperature reduced by 3.5°C.

To exit the Pilot Wire mode, set a different mode using the appropriate menu.

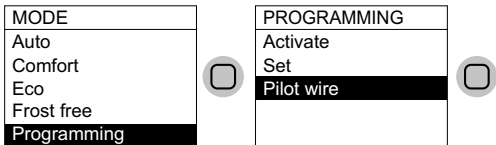

7.2 Sensors

This menu allows you to set the various sensors to optimize consumption.

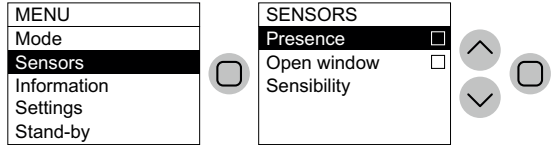

7.2.1 Presence sensor

This function allows the radiator to pick up whether or not people are in the space, and automatically regulate the heating level, in order to optimise comfort and energy saving.

Thanks to this function, which can only be activated in Comfort mode, the radiator continuously monitors the room and, if no people are detected, it reduces the comfort temperature set as follows:

Period of absence	Reduction of the comfort temperature	Indication on the display
60 min	1,0°C	The presence sensor and comfort mode symbols flash.
90 min	2,0°C	
120 min	3,5°C	
38 hours	Anti-freeze activated 7±3°C	

The reduction in temperature always relates to the comfort temperature. If the radiator is in Eco or Anti-freeze mode, no change in temperature to be maintained in the room will be observed.

Should someone be detected in the room for at least 10 consecutive minutes, the temperature is automatically returned to the comfort temperature set, without any reduction. The same happens if, while the temperature required is being reduced, due to an absence of people being detected in the room, any of the radiator keys is pushed.

Important:

Correct operation of this function may depend on where the radiator is positioned in the room. To choose the best installation position, bear in mind that the sensor detects movements within the area indicated in figure 9, and that no objects must be in its way. Presence detection is also more effective when people move in front of the sensor than when they move towards it.

7.2.2 Open window sensor

This function makes it possible to detect an open window and automatically activate the Anti-freeze operating mode.

If a sudden reduction in temperature is detected when the radiator is operating normally, anti-freeze mode is activated automatically to reduce energy wastage. On the display the window and anti-freeze symbols flash.

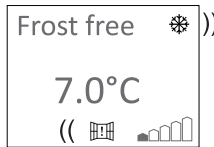

Reinstating normal operation does not occur automatically, but must be activated by pushing the key.

Important:

Correct operation of this function may depend on where the radiator is positioned in the room, the presence of draughts, the outside temperature, and how long the window stays open.

7.2.3 Sensibility

With this function it is possible to adjust the sensibility of the presence sensor. If you feel that it does not detect people adequately even when they are present, increase the sensitivity if, on the contrary, presence is indicated even when there is no one in the room, decrease it. This adjustment is particularly important for the correct functioning of the Auto function which adjusts the room temperature according to your habits.

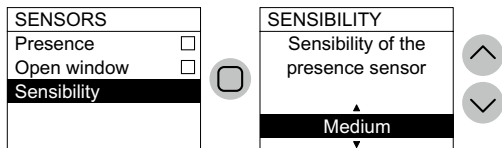

7.3 Information

This menu allows you to view important information recorded by the product during its operation.

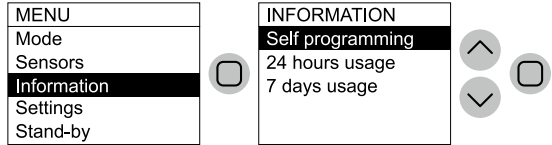

7.3.1 Autoprogramming

This function allows you to view whether the monitoring of your habits provides, for every hour of every day, whether the room is occupied or not. If the room is expected to be occupied, and the Auto mode is active, a Comfort temperature will be set for that hour, otherwise an Eco temperature is set. Detection is automatic and cannot be changed manually. If you believe that the product does not correctly represent the typical occupancy of the room, try to modify its sensitivity as indicated in paragraph 7.2.3.

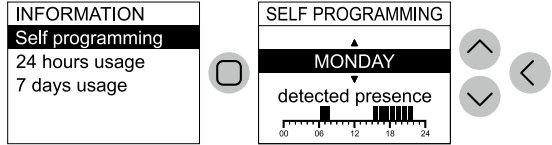

7.3.2 Daily consumption

This function makes it possible to view the power the radiator has consumed over the previous 24 hours.

Please note: The display shows the estimated consumption, which may differ from that measured by specific meters, suitable for the purpose.

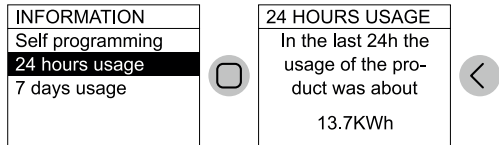

7.3.3 Weekly consumption

This function makes it possible to view the power the radiator has consumed over the previous 7 days.

Please note: The display shows the estimated consumption, which may differ from that measured by specific meters, suitable for the purpose.

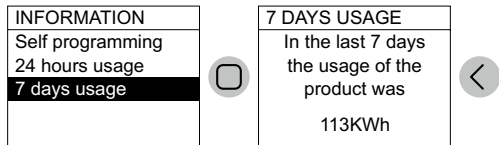

7.4 Settings

This menu allows you to access all user-manageable settings.



7.4.1 Wi-Fi (visible only if the optional Wi-Fi module is installed)

Thanks to this function, it is possible to connect the radiator to your Wi-Fi network with internet access and control it via the dedicated App.



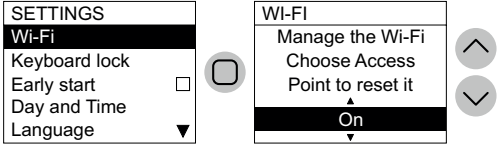

Possible settings are On, Off or Access Point. The Access Point mode allows you to restore the Wi-Fi module to factory conditions and ready for the initial configuration.



Wi-Fi signal strength





If the radiator has been installed in an area where the signal of your Wi-Fi network is weak it is possible that you experience a certain slowness in the execution of the commands sent via the App or even the temporary interruption of the communications. To solve the problem, it is necessary to increase the intensity of the signal in the installation area.

To connect the product to the Wi-Fi network you can follow the instructions provided directly in the App or consult the detailed guide that illustrates the procedure step by step. Choose the guide for your operating system:

	android	Apple iOS
DOWNLOAD THE APP	 www.radialight.com/app-android	 www.radialight.com/app-ios
OPEN THE QUICK START GUIDE	 www.radialight.com/android-start-guide	 www.radialight.com/ios-start-guide

For the operation of the App refer to the dedicated tutorial available in the application Settings section.

The status of the connection via Wi-Fi is represented on the product by one of the following icons:

Icon	Description
	Wi-Fi on and connected.
	Wi-Fi in Access Point mode, ready for the product registration using the Radialight App.
	Wi-Fi off and product disconnected from the network.
	Wi-Fi in error (for example due to incorrect password, no internet connection, no connection to the Radialight server, etc.)
	When the transition from one state to another is in progress, the symbol flashes.

7.4.2 Remote control (available only if the optional Wi-Fi module is not installed)

This function allows the radiator to be controlled using external timers, piloted sockets with telephonic control, and similar devices. When the function is active, if the radiator's power supply is reinstated after being interrupted for more than 2 hours, when it is switched on Stand-by mode is not set as normally happens, by Comfort mode starts immediately. The comfort temperature is as set before the power supply was interrupted. The presence sensor and open window sensor are deactivated. This means that the radiator can be switched on without being in the room.

Note:

This function is not available if the optional Wi-Fi module is installed.

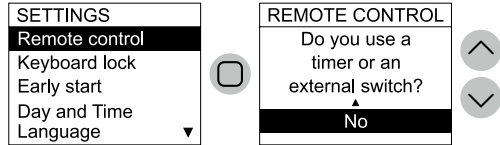

7.4.3 Lock controls

It is possible to lock the radiator controls to prevent the adjustments from being changed accidentally or by unauthorized persons.

To unlock the keyboard, press the «Decrease» and «Confirm» keys at the same time for a few seconds.

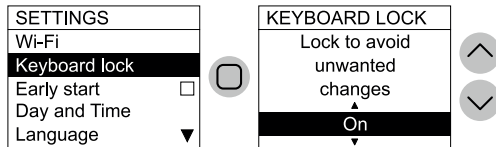

7.4.4 Early start

By activating this function, the radiator will start heating 1.5 hours earlier than the expected start time of the Comfort mode so that the desired temperature has already been reached at the time of your arrival.

Please note:

The function works only in the AUTO and PROGRAMMING modes. It has no effect on other modes.

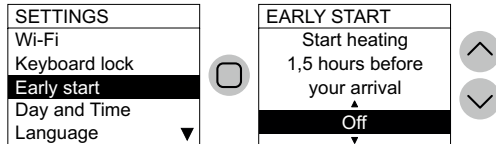

7.4.5 Day and time

It allows you to adjust the current time and day.

Please note:

The product does not automatically switch from winter to summer time and vice versa.

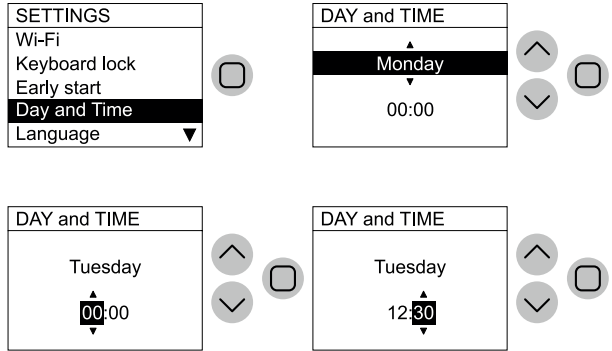

7.4.6 Language

Allows you to select the language in use for the control interface menus.

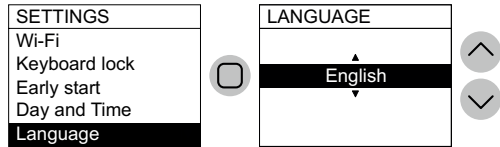

7.4.7 Alignment of the ambient temperature

This function is used to edit the ambient temperature measured by the radiator and used to manage heating power, if it needs to be corrected to compensate for reading errors due to things like being near to heat sources, or cold air draughts.

If, for example, the temperature set on the radiator is 19,2°C and the ambient temperature is measured at 19,5°C, align it by +0,3°C.

Please note: Always wait at least 4 hours for the temperature to settle, before doing any alignment.

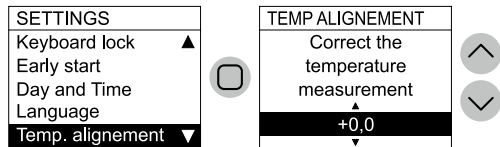

7.4.8 Power limit

It is possible to set a maximum limit for the AVERAGE power that can be delivered. This function is particularly useful, for example, to reduce the maximum temperature of accessible surfaces in the presence of vulnerable people or to reduce costs by accepting a slower and less powerful heating.

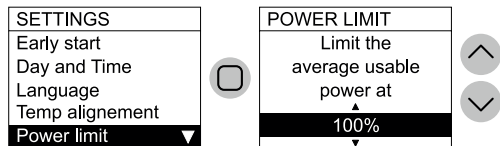

7.4.9 Factory reset

To reset all the radiator parameters to the initial values defined by the manufacturer.

Note:

This operation also deletes all stored data relating to the Autoprogramming function! It does not clear any settings stored for connecting to the Wi-Fi network.

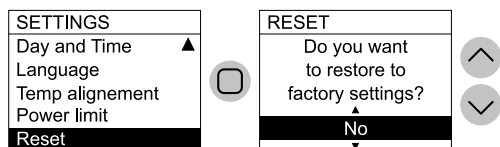

8. Troubleshooting

Problem	Solution
The radiator does not switch on.	Check that the power supply is on and that it is as indicated in the radiator's nameplate (e.g. 230 Vac 50 Hz), and that the main switch on the right side of the radiator is switched on.
The radiator does not heat up.	Make sure that the operating mode is as required and, if using a pre-set programme, that you are not in a time period for which anti-freeze mode is set. If the ambient temperature is higher than that set, the radiator should not heat up. If in doubt, set Comfort mode and a required temperature much higher than the ambient temperature, to check that the radiator is working properly.
The radiator stays hot.	Check that the temperature setting is not too high or that there are no draughts on the radiator, altering the ambient temperature measured.
The radiator does not heat up enough.	Check that the temperature setting is not too low, that the radiator is only heating the room in which it is installed (keep the doors closed) and that the mains power supply is correct.
The radiator heats in Eco mode.	The radiator may heat up to reach / maintain the eco temperature. This is not abnormal operation.
The radiator's surface is very hot.	It is normal for the surface to be hot when working. The maximum values comply with the limits laid down by applicable safety norms. If the radiator is always very hot, it may be undersized for the space in which it is used, or may be affected by draughts.
The temperature in the room differs from the temperature set.	Having waited for the ambient temperature to stabilise for at least 4 hours, you may have to compensate for any differences between the temperature indicated by the radiator and that measured in the room. To do this see the contents of paragraph 6.3 on the section "Aligning the outside temperature".
The radiator gives off an unpleasant odour.	When the radiator is new, it is possible that when it begins working for the first time an unpleasant odour may be sensed. This is due to residue from the manufacturing process. Radiators that have already been used may give off unpleasant odours if they are not used for a long time and/or if they are used in polluted spaces with poor quality air.

9. Maintenance

- This product does not require any special maintenance.
- Clean the product, especially the heating panel, with a dry cloth once every 6 months.
- If the product requires repairing, contact an authorised technical service centre.
- When replacing the power cable, use a 2x1,00mm² or 3x1,00mm² H05VV-F HAR type, depending on the version. This operation, for cables both with and without plugs, must be performed by qualified personnel and never by the end user in order to avoid damaging the appliance and jeopardising personal safety.

10. Legal notice



Environment and recycling

Please help us to protect the environment by disposing of the packaging in accordance with the national regulations for waste processing.

Recycling of obsolete appliances

Appliances with this label must not be disposed off with the general waste. They must be collected separately and disposed off according to local regulations.

Information requirements for electric local space heaters

Model identifier(s): KYOTO / AETHEREA					
Item	Symbol	Value	Unit	Item	Unit
Heat output				Type of heat input, for electric storage local space heaters only (select one)	
Nominal heat output	P_{nom}	See Tab. 1	kW	manual heat charge control, with integrated thermostat	no
Minimum heat output (indicative)	P_{min}	See Tab. 1	kW	manual heat charge control with room and/or outdoor temperature feedback	no
Maximum continuous heat output	$P_{max,c}$	See Tab. 1	kW	electronic heat charge control with room and/or outdoor temperature feedback	no
Auxiliary electricity consumption				fan assisted heat output	
At nominal heat output	eI_{max}	0,000	kW	Type of heat output/room temperature control (select one)	
At minimum heat output	eI_{min}	0,000	kW	single stage heat output and no room temperature control	no
In standby mode	eI_{SB} NO WI-FI	0,161	W	Two or more manual stages, no room temperature control	no
	eI_{SB} WI-FI OFF	0,198	W	with mechanic thermostat room temperature control	no
	eI_{SB} WI-FI CONNECTED	0,250	W	with electronic room temperature control	no
	eI_{SB} WI-FI ACCESS POINT	0,459	W	electronic room temperature control plus day timer	no
				electronic room temperature control plus week timer	yes
				Other control options (multiple selections possible)	
				room temperature control, with presence detection	yes
				room temperature control, with open window detection	yes
				with distance control option	no
				with adaptive start control	no
				with working time limitation	no
				with black bulb sensor	no
Contact details	Ermete Giudici S.p.A. - via L. da Vinci, 27 - 20090 Segrate (MI) Italy				

TABLE 1		KYOTO 7	KYOTO 10 AETHEREA 10	KYOTO 15 AETHEREA 15	KYOTO 20
Heat output					
Nominal heat output	P_{nom}	0,750	1,000	1,500	2,000
Minimum heat output (indicative)	P_{min}	0,075	0,100	0,150	0,200
Maximum heat output (indicative)	$P_{max,c}$	0,750	1,000	1,500	2,000

INSTRUKCJA OBSŁUGI

Zanim użyjesz tego urządzenia, prosimy o przeczytanie niniejszej instrukcji. Pozwoli to zapobiec występowaniu niebezpiecznych sytuacji, takich jak pożar, porażenie prądem i inne sytuacje mogące powodować uszkodzenia na zdrowiu. Nieprzestrzeganie zasad użytkowania zawartych w instrukcji może skutkować unieważnieniem gwarancji. Gwarancja nie obejmuje zniszczeń, awarii czy utraty zdrowia, bądź mienia wynikających z nieprawidłowego wykorzystywania grzejnika. Postanowienia gwarancji uwzględniają wszelkie przepisy obowiązujące na terenie kraju, w którym urządzenie jest wykorzystywane.

Przed wykorzystaniem urządzenia usuń wszystkie elementy opakowania i upewnij się, że urządzenie nie jest uszkodzone. Jeśli urządzenie jest uszkodzone nie próbuj naprawiać go samodzielnie i skontaktuj się z sprzedawcą bądź serwisem.

Opakowanie i jego elementy nie są zabawką, chroń je przed dziećmi. Chroń środowisko utylizując opakowanie zgodnie z przepisami obowiązującymi w Twoim kraju.

1. Dla własnego bezpieczeństwa

- Urządzenie przeznaczone jest do użytku wewnętrznego, nie może być wykorzystywane w pojazdach, w tym łodziach i samolotach.
- Urządzenie może być wykorzystywane przez dzieci powyżej 8 roku życia, ale także przez osoby z niepełnosprawnościami fizycznymi, umysłowymi i poznawczymi oraz osoby nie posiadające odpowiednich kwalifikacji i wiedzy jedyne pod nadzorem osób dorosłych, bądź jeśli zostały przez osoby dorosłe odpowiednio poinstruowane i zdają sobie sprawę z ryzyka związanego z korzystaniem z urządzenia. Urządzenie nie jest zabawką i nie może być wykorzystywane jako taka. Czyszczenie i konserwacja nie mogą być przeprowadzane przez dzieci pozostawione bez nadzoru.
- Dzieci poniżej 3 roku życia nie powinny przebywać w pobliżu urządzenia, jeśli pozostawione są bez nadzoru.
- Dzieci między 3 a 8 rokiem życia mogą włączać/wyłączać urządzenie tylko jeśli zostało poprawnie zamontowane i wykorzystywane jedynie zgodnie z jego przeznaczeniem, oraz zostały odpowiednio poinstruowane, bądź znajdują się pod nadzorem. Dzieci między 3 a 8 rokiem życia nie powinny podłączać/odłączać urządzenia do sieci elektrycznej, sterować nim, czyścić, ani przeprowadzać prac konserwacyjnych.
- **OSTROŻNIE:** Niektóre elementy urządzenia nagrzewają się do bardzo wysokich temperatur i mogą powodować oparzenia. Szczególną uwagę należy zwrócić jeśli w jego otoczeniu znajdują się dzieci.
- Upewnij się, że zasilanie spełnia następujące wymogi: 230V AC, 50Hz.
- Nie dopuszczaj by dzieci i zwierzęta dotykały włączonego urządzenia! Front urządzenia może osiągnąć wysoką (ok. 80°C) temperaturę!
- **UWAGA:** By uniknąć przegrzania urządzenia nie przykrywaj go niczym, nie wieszaj nic na nim, kiedy urządzenie jest włączone. Informuje o tym

napis na obudowie urządzenia bądź symbol przedstawiony poniżej:



- Nie korzystaj z urządzenia w pomieszczeniach, w których mogą znajdować się łatwopalne opary czy gazy.
- Jeśli wtyczka bądź przewód elektryczny urządzenia jest uszkodzony, nie wymieniaj go samodzielnie. By uniknąć ryzyka uszkodzenia urządzenia/porażenia prądem, zleć to odpowiedniemu serwisowi.
- Upewnij się, że urządzenie podłączone jest tak, by móc natychmiast odłączyć je od sieci elektrycznej.
- Nigdy nie instaluj urządzenia bezpośrednio pod gniazdem elektrycznym.
- Nie umieszczaj żadnych przedmiotów wewnątrz obudowy urządzenia.

2. Twój produkt

- Oprócz wybranego przez Ciebie urządzenia, w skład zestawu wchodzi (ilustracja 1):
 - Metalowy uchwyt do montażu ściennego (przymocowany do grzejnika);
 - 4 kołki o wymiarach 8x50mm;
 - 4 śruby o wymiarach 5x60mm;
- Jeśli w zestawie brakuje elementów, bądź są one uszkodzone, skontaktuj się ze sprzedawcą.
- W zależności od wybranego modelu Twój grzejnik może być wyposażony w moduł Wi-Fi lub NIE. Jeśli go nie ma, istnieje możliwość dokupienia modułu Wi-Fi i zainstalować go za pomocą kilku prostych operacji – w tym celu skontaktuj się z sprzedawcą.

3. Bezpieczna instalacja

- Urządzenie instaluj jedynie w pozycji poziomej.
- Urządzenie wyposażone jest w obwód podwójnej izolacji elektrycznej (klasa 2) i nie musi posiadać uziemienia.
- Zawsze zachowaj odpowiedni dystans pomiędzy urządzeniem a ścianami i innymi obiektami (rysunek 2).
- Nigdy nie instaluj urządzenia na powierzchniach wykonanych z drewna bądź materiałów syntetycznych.
- Produkt posiada odporność na zachłapania na poziomie IP24. Urządzenie może być instalowane w łazience, czy innych pomieszczeniach o wyższej wilgotności, jednak nigdy w obrębie wanny/prysznicza (strefa Volume 1, rysunek 3).
- Nie instaluj grzejnika w miejscach przeciągów – może to zaburzyć jego pracę.

4. Instalacja

- Usuń stelaż z tylnej obudowy urządzenia wypinając najpierw górne, a następnie dolne zaczepy, tak jak pokazano na rysunku 4.
- Użyj stelaża jako szablonu by oznaczyć punkty, w których wykonasz dwa dolne otwory (rysunek 5-1).
- Przyłóż stelaż tak, by wcześniej oznaczone punkty pokrywały się z otworami w stelażu, a następnie przy pomocy ołówka oznacz dwa górne punkty montażu (rysunek 5-2).
- Wywierć 4 otwory w oznaczonych punktach i umieść w nich kołki (rysunek 6).
- Przy pomocy śrub zainstaluj stelaż na ścianie (rysunek 7).
- Zawieś urządzenie na stelażu zaczynając od dolnych zaczepów, a następnie górne zaczepy powinieneś usłyszeć „kliknięcie” (rysunek 8).
- Jeśli zaistnieje potrzeba zdjęcia urządzenia ze stelażu, rekomendujemy najpierw wypięcie dolnych, a następnie górnych zaczepów.

5. Połączenia elektryczne

- Urządzenie musi być zasilane prądem o napięciu 230V AC 50Hz.
- Produkt musi być wyposażony w przewód, bądź przewód z wtyczką, w celu podłączenia go do instalacji elektrycznej. Na terenie Francji należy odciąć wtyczkę i wykonując odpowiednie połączenie, połączyć go z siecią elektryczną bezpośrednio.
- Jeśli produkt wyposażony jest w przewód bez wtyczki, połącz go z siecią przy pomocy 3-żyłowego przewodu (brązowy = faza, niebieski = neutralny, czarny = przewód sterowania) i kostki elektrycznej. **Jeśli nie zamierzasz korzystać z funkcji zewnętrznego sterowania, podłącz jedynie przewód fazy i neutralny – produkt działa poprawnie również bez zewnętrznego sterowania).**
- W łazience, kuchni i pomieszczeniach wilgotnych wykonaj połączenie minimum 25 cm powyżej podłogi
- Przyłącze elektryczne musi zawierać 2-biegunowy przełącznik o minimalnej szczelinie 3 mm. Priorytetem zawsze są regulacje dotyczące połączeń elektrycznych w Twoim kraju.
- Połączenie urządzenia z uziemieniem nie jest wymagane. **NIE ŁĄCZ PRZEWODU STERUJĄCEGO (CZARNEGO) Z UZIEMIENIEM.**
- Jeśli produkt jest zasilany przez przełącznik różnicowy 30mA, upewnij się, że przewód sterowania również kontrolowany jest przez przełącznik różnicowy.

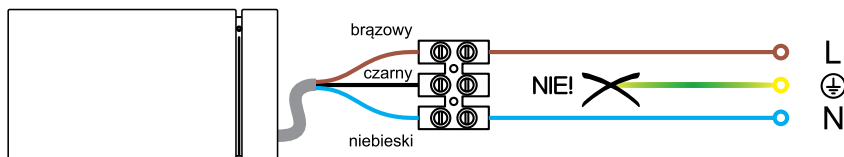

6. 6. Korzystanie z urządzenia

6.1 6.1 Opis sterowania

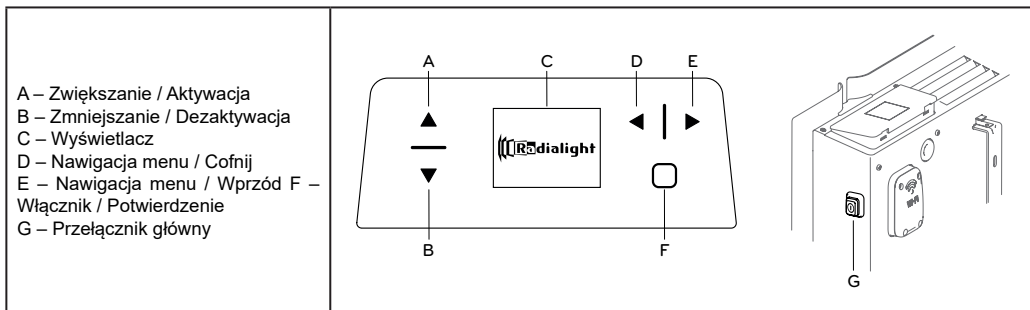

Przyciski A i B służą do poruszania się po elementach menu oraz do zmiany temperatury Komfortowej i Ekonomicznej.

Przyciski D i E służą do poruszania się po elementach menu i szybkiej zmiany trybu pracy. Przycisk D pozwala powrócić do poprzedniego menu bez zapisywania wprowadzonych zmian.

Przycisk F służy do wywołania menu głównego i potwierdzania wyboru. Kiedy urządzenie znajduje się w trybie czuwania, przycisk F uruchomi je. By wyłączyć urządzenie należy przytrzymać przycisk F przez ok. 3 sekundy.

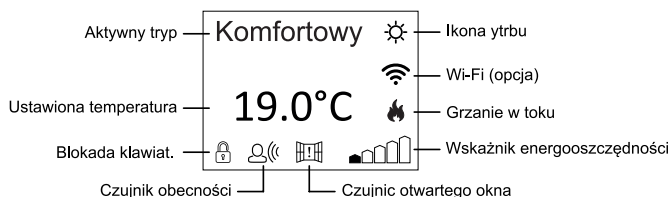

6.2 Eksploatacja





6.2.1 Uruchamianie wyświetlacza

<p>Jeśli wyświetlacz jest wygaszony, wciśnij dowolny przycisk, by go podświetlić. Podświetlenie trwa przez 60 sekund od ostatniego wykrytego ruchu przed urządzeniem.</p>		<p>Kiedy wyświetlacz jest wygaszony, pierwsze wciśnięcie dowolnego przycisku spowoduje włączenie podświetlenia, ale nie wywołanie funkcji znajdującej się pod przyciskiem.</p>
---	---	--

6.2.2 Włączanie i wyłączenie urządzenia

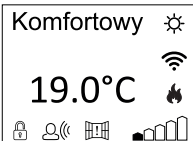
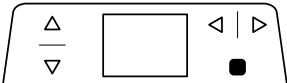

Zasilanie urządzenia sterowane jest za pomocą dwupozycyjnego przełącznika (G), umieszczonego na prawym boku obudowy. Po wyłączeniu urządzenia przełącznikiem (G) wszystkie zapisane ustawienia są resetowane po około 2 godzinach, a urządzenie wraca do ustawień fabrycznych.

Zalecamy wyłączenie urządzenia w ten sposób jedynie w przypadku kiedy nie będzie ono wykorzystywane przez dłuższy czas, a na czas krótszych przerw przełączenie urządzenia w tryb czuwania.

<p>Kiedy urządzenie uruchamiane jest bocznym przełącznikiem, wyświetlacz zapala się i pojawia się na nim symbol czuwania.</p>		
<p>By uruchomić urządzenie, wciśnij przycisk <Włączenia/Potwierdzenia>.</p> 		<p>Urządzenie uruchamia się w ostatnim wykorzystywanym trybie. Jeśli urządzenie jest nowe, bądź było wyłączone przez 2 godziny, uruchomi się w trybie Komfortowym z temperaturą 19°C.</p>
<p>By wyłączyć urządzenie przytrzymaj przycisk <Włączenia/Potwierdzenia>.</p> 		<p>Wyłączenie urządzenia bocznym przełącznikiem na dłużej niż dwie godziny skutkuje resetem wszystkich ustawień (data, zegar, temperatury itp.).</p>

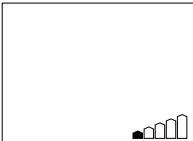

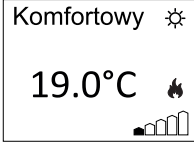

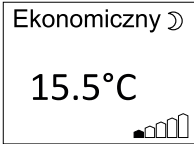
6.2.3 Ustawienia temperatury

<p>Urządzenie pracuje w dwóch temperaturach – Komfortowej i Ekonomicznej, które można ustawić niezależnie od siebie.</p>		<p>Skala w dolnym prawym rogu wyświetlacza wskazuje rozbieżność między ustawioną, a zalecaną temperaturą, wynoszącą 19°C.</p>
--	---	---

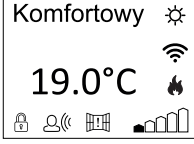
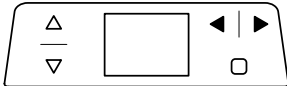
<p>Domyślna temperatura Komfortowa wynosi 19,0°C i może być zmieniona za pomocą przycisków <Zwiększania> i <Zmniejszania>.</p> 	<p>Komfortowy ☀</p> <p>19.0°C 🔥</p> 	<p>Jeśli temperatura Komfortowa ustawiona jest poniżej wartości temperatury Ekonomicznej, ta druga zostanie automatycznie przeprogramowana na wartość Komfort -0,5°C.</p>
<p>Domyślna temperatura Ekonomiczna ustawiona jest na 15,5°C i może być zmodyfikowana za pomocą przycisków <Zwiększanie> i <Zmniejszanie>.</p> 	<p>Ekonomiczny 🌙</p> <p>15.5°C</p> 	<p>Rekomendowana różnica temperatur Ekonomicznej i Komfortowej powinna wynosić 3,5°C. Maksymalna wartość temperatury Ekonomicznej może wynosić tyle co temperatura Komfortowa, pomniejszona o 0,5°C.</p>
<p>Jeśli temperatura otoczenia jest niższa niż temperatura ustawiona na urządzeniu, na wyświetlaczu pojawi się symbol 🔥. Oznacza to, że urządzenie pracuje (grzeje).</p>		

6.2.4 Wybieranie trybu pracy

<p>Urządzenie może pracować w jednym z 5 trybów, które zmieniać można poprzez główne menu (patrz paragraf 7.1) bądź przy pomocy przycisków <Cofnij> i <Wprzód> .</p>	<p>Komfortowy ☀</p> <p>19.0°C 🔥</p> 	
--	---	--

Ikona	Opis	Kiedy używać
	<p>Automatyczny</p>	<p>Kiedy chcesz, by urządzenie samo dopasowało optymalne rozwiązanie. W trybie Automatycznym urządzenie samo, na podstawie danych z czujnika ruchu, ustala program tygodniowy oparty na Twoim zachowaniu. System rozpoznaje wzorce Twojego zachowania i uruchamia tryb Komfortowy, kiedy jesteś w pomieszczeniu i w celu zaoszczędzenia energii, tryb Ekonomiczny, kiedy Cię w nim nie ma.</p> <p>UWAGA: Urządzenie zawsze analizuje Twoje zachowanie, niezależnie od tego czy tryb Automatyczny jest włączony, czy wyłączony.</p> <p>Kiedy tryb Automatyczny jest uruchomiony, każdorazowe wciśnięcie dowolnego przycisku oznaczone jest jako obecność w pomieszczeniu i odbywa się to niezależnie od pracy czujnika ruchu.</p>
	<p>Komfortowy</p>	<p>Kiedy jesteś w domu. Urządzenie stale pracuje w celu utrzymania wybranej temperatury Komfortowej.</p>
	<p>Ekonomiczny</p>	<p>Kiedy na krótko (2-48 godzin) jesteś poza domem albo śpisz. Urządzenie stale pracuje w celu utrzymania temperatury Ekonomicznej.</p>
	<p>Przeciwzam.</p>	<p>Kiedy jesteś poza domem na dłużej (powyżej 48 godzin). Temperatura jest automatycznie ustalona na 7±3°C i nie może być zmodyfikowana.</p>
	<p>Przewód sterujący</p>	<p>Gdy wyświetla się ta ikona, grzejnik jest w trybie sterowania zewnętrznego, poprzez zewnętrzny termostat, a sterowanie odbywa się poprzez przewód sterujący. (Sterowanie zewnętrzne dostępne tylko we Francji)</p>

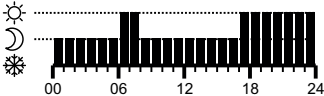
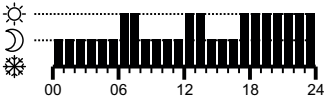
	Programmazione	<p>Kiedy potrzebny jest program ustalony przez użytkownika, bądź sterowanie za pomocą przewodu sterującego (w modelach, które go wspierają). Domyślnie program wygląda jak pokazano na schemacie:</p> <p>Poniedziałek - Piątek</p>  <p>Sobota – Niedziela</p>  <p>Więcej szczegółów znajdziesz w paragrafie 7.1.2. Aby ustawić temperaturę:</p> <ul style="list-style-type: none"> - Wybierz tryb Komfortowy i ustaw pożądaną temperaturę. - Wybierz tryb Ekonomiczny i ustaw pożądaną temperaturę. - Zmodyfikuj/aktywuj program.
--	----------------	--

7. Zarządzanie urządzeniem

Całość sterowania urządzeniem odbywa się za pomocą menu, które wywołać możesz wciskając przycisk .

Na wyświetlaczu pokaże się 5 głównych funkcji menu.

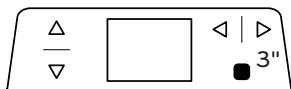

7.1 Tryby pracy

To menu pozwala Ci wybrać jeden z 5 dostępnych trybów, które zostały opisane w paragrafie 6.2.4.

Tryb Przeciwzamrożeniowy i Program zostały opisane poniżej.

Tryb można szybko zmienić za pomocą przycisków <Wprzód> i <Wstecz>, bez korzystania z opisywanego menu.

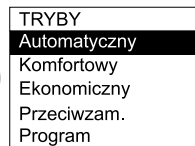

7.1.1 Tryb przeciwarzamrożeniowy (zabezpieczenia przed mrozem)

Tryb przeciwarzamrożeniowy może być uruchomiony na stałe albo na konkretny czas - 6, 12 i 24 godziny, bądź na 3 albo 7 dni.

Po upływie ustalonego czasu urządzenie automatycznie przejdzie w tryb, który był aktywny wcześniej.

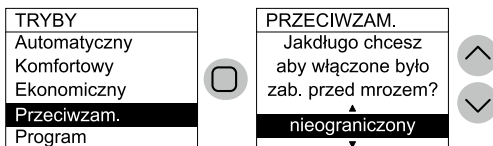

7.1.2 Program

By aktywować tryb programowania wybierz Program z menu, Aktywuj i potwierdź odpowiednim przyciskiem.

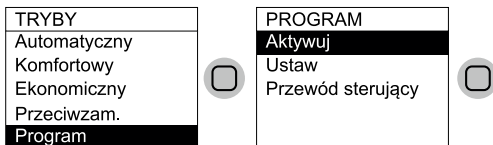

By sprawdzić i zmodyfikować program bądź skopiować go na inne dni, wybierz Program, a następnie Ustaw.

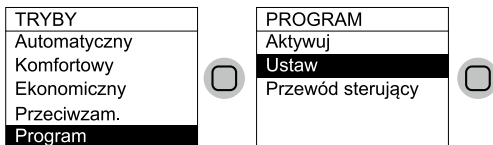

Wybierz dzień, który chcesz sprawdzić/zmodyfikować i potwierdź odpowiednim przyciskiem.



Wyświetlacz pokazuje harmonogram na wybrany dzień. Wybierz Zmiana by wprowadzić zmiany bądź Kopiowanie by przenieść ustawienia na inny dzień.

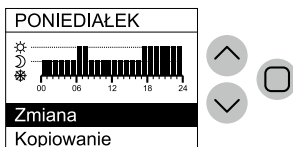

By wprowadzić zmiany w programie przy pomocy przycisków <Wstecz> i <Wprzód> ustal odpowiednie godziny, a przyciskami <Zwiększ> i <Zmniejsz> wybierz tryb (Zabezpieczenie przed mrozem, Ekonomiczny, Komfortowy), który ma być w nich aktywny. Na koniec potwierdź zmiany odpowiednim przyciskiem.

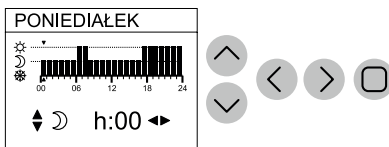

By skopiować wybrany program na inne dni, przy pomocy przycisków <Zwiększ> i <Zmniejsz>, wybierz interesujący Cię dzień i potwierdź wybór odpowiednim przyciskiem. Przy wybranych przez Ciebie dniach pojawi się oznaczenie.

Po oznaczeniu wszystkich dni wybierz Kopiowanie i potwierdź zmiany odpowiednim przyciskiem.

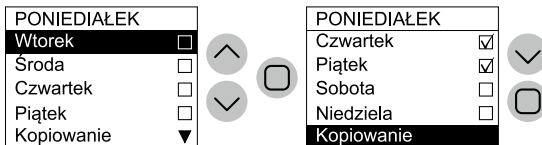

Jeśli Twoje urządzenie pozbawione jest wtyczki można nim sterować również poprzez zewnętrzne programatory połączone przewodem sterującym. Temperatura Komfortowa musi zostać ustalona przez użytkownika tak jak pokazano wcześniej.

Uwaga: W trybie Przewodu sterującego temperatura Ekonomiczna zawsze równa się temperaturze Comfort, zredukowanej o 3.5°C.

By opuścić tryb Przewodu sterującego po prostu wybierz inny tryb pracy w odpowiednim menu.

TRYBY
Automatyczny
Komfortowy
Ekonomiczny
Przeciwzam.
Program

PROGRAM
Aktywuj
Ustaw
Przewód sterujący

7.2 Czujniki

To menu pozwala skonfigurować czujniki, dzięki którym zmniejszysz zużycie energii elektrycznej.

MENU
Tryby
Czujniki
Informacje
Ustawienia
Wyłączyć

CZUJNIKI
Obecności <input type="checkbox"/>
Otwartego okna <input type="checkbox"/>
Czułość

7.2.1 Czujnik ruchu

Ta funkcja sprawia, że urządzenie sprawdza czy ktoś znajduje się w pomieszczeniu i na tej podstawie reguluje moc grzania, redukując jednocześnie koszty energii elektrycznej.

Dzięki tej funkcji, którą uruchomić można jedynie w trybie Komfortowym, urządzenie cały czas monitoruje naszą obecność w pomieszczeniu. Jeśli czujnik nie wykrywa ruchu, urządzenie automatycznie zmienia temperaturę tak, jak pokazano na poniższym schemacie:

Brak ruchu	Obniżenie temperatury	Oznaczenie na wyświetlaczu
60 minut	1,0°C	Symbole czujnika ruchu i temperatury Komfortowej.
90 minut	2,0°C	
120 minut	3,5°C	
38 godzin	Aktywacja trybu przeciwwzrostowego (7±3°C)	

Obniżenie temperatury zawsze odbywa się względem temperatury Komfortowej. Jeśli urządzenie pracuje w innym trybie temperatura nie będzie zmieniana.

Jeśli czujnik wykryje trwającą nieprzerwanie 10 minut aktywność, urządzenie powróci do standardowej, nieobniżonej temperatury. Identyfikacyjny rezultat można osiągnąć wciskając dowolny przycisk.

UWAGA:

Poprawne działanie tej funkcji może zależeć od miejsca ustawienia urządzenia w pomieszczeniu. By poprawnie ustawić urządzenie sugeruj się obrazkiem nr 9 i pamiętaj, że nic nie może przesłaniać czujnika. Czujnik ruchu jest bardziej efektywny w przypadku ruchu przed urządzeniem, niż w przypadku zbliżania się do niego.

7.2.2 Czujnik otwartego okna

Funkcja ta pozwala urządzeniu wykryć otwarte okno i automatycznie przejść w tryb zabezpieczenia przed mrozem.

Jeśli urządzenie wykryje nagły spadek temperatury, w celu zapobiegania nadmiernego zużycia energii, przejdzie w tryb zabezpieczenia przed mrozem. Zostanie to zaszyfrowane wyświetleniem się ikony otwartego okna i ikoną trybu przeciwwzrostowego



Przywrócenie normalnego trybu pracy nie odbywa się automatycznie, musi być aktywowane przyciskiem.

UWAGA:

Poprawne działanie tej funkcji może zależeć od miejsca ustawienia urządzenia, występowania przeciągów i czasu otwarcia okna.

7.2.3 Czulość

Funkcja ta pozwala regulować czulość czujnika ruchu. Jeśli wydaje Ci się, że czujnik nie reaguje poprawnie na ruch, zwiększ jego czulość. Jeśli reaguje pomimo braku ruchu, czulość należy zmniejszyć. Regulacja jest szczególnie ważna do poprawnego działania funkcji, która odpowiedzialna jest za dostosowanie temperatury do Twoich zwyczajów.

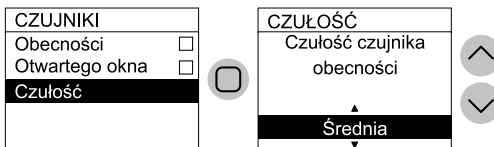

7.3 Informacje

To menu pozwala na dostęp do informacji, które urządzenie zbiera podczas pracy.

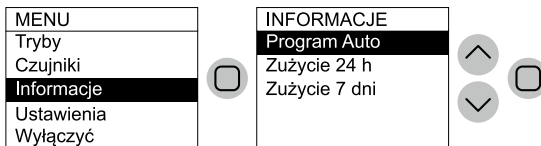

7.3.1 Program Auto

Ta funkcja pozwala Ci sprawdzić, na podstawie Twoich zachowań zarejestrowanych przez czujnik ruchu, jak pracuje urządzenie w odpowiednich dniach i godzinach. Na tej podstawie urządzenie uruchamia tryb Komfortowy, kiedy spodziewana jest aktywność w pomieszczeniu i tryb Ekonomiczny, kiedy w pomieszczeniu nikogo nie będzie.

Funkcja czujnika ruchu działa automatycznie i nie można jej modyfikować. Jeśli wydaje Ci się, że w pomieszczeniu powinno dojść do rejestracji ruchu, a nie widzisz tej aktywności w urządzeniu, spróbuj zmienić czulość czujnika, tak jak pokazano w paragrafie 7.2.3.

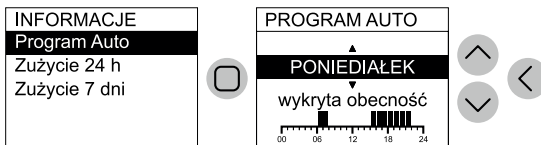

7.3.2 Dzielne zużycie

Ta funkcja pozwala sprawdzić ile wyniosło zużycie energii elektrycznej w przeciągu ostatnich 24 godzin. **Pamiętaj:** Urządzenie pokazuje szacunkowe zużycie energii, które może różnić się od zużycia mierzonego specjalnymi miernikami.

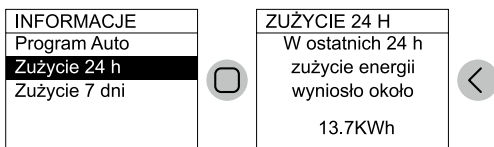

7.3.3 Tygodniowe zużycie

Ta funkcja pozwala sprawdzić ile wyniosło zużycie energii elektrycznej w przeciągu ostatnich 7 dni. **Pamiętaj:** Urządzenie pokazuje szacunkowe zużycie energii, które może różnić się od zużycia mierzonego specjalnymi miernikami.

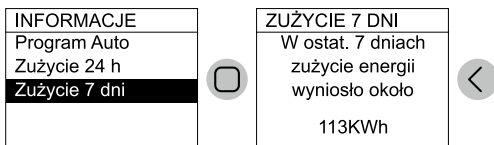

7.4 Ustawienia

To menu pozwala na dostęp do ustawień urządzenia.



7.4.1 Wi-Fi (widoczne tylko, jeśli urządzenie posiada moduł Wi-Fi)

Dzięki tej funkcji możesz podłączyć swoje urządzenie do sieci Wi-Fi i sterować nim za pomocą dedykowanej aplikacji.

Możliwe opcje to Włączony, Wyłączony i Punkt dostępu. Ta ostatnia opcja pozwala przywrócić Wi-Fi do ustawień fabrycznych i przygotować je do wstępnej konfiguracji.

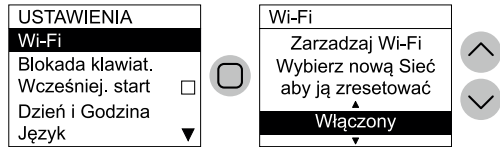

Siła sygnału Wi-Fi





Jeśli urządzenie zainstalowane jest w miejscu gdzie sygnał Wi-Fi jest słaby, możliwe są opóźnienia w wykonywaniu poleceń aplikacji czy nawet czasowy brak dostępu do funkcji. By rozwiązać ten problem musisz zwiększyć moc sygnału Wi-Fi.

W celu podłączenie urządzenia do sieci Wi-Fi postępuj zgodnie z procedurą przedstawioną w dedykowanej aplikacji bądź zapoznaj się z poradnikiem, który krok po kroku, omawia ten proces:

	android	Apple iOS
POBIERZ APLIKACJĘ	 www.radialight.com/app-android	 www.radialight.com/app-ios
POBIERZ PORADNIK SZYBKIEGO STARU	 www.radialight.com/android-start-guide	 www.radialight.com/ios-start-guide

Aby dowiedzieć się jak korzystać z aplikacji zapoznaj się z samouczkiem dostępnym w jej ustawieniach.

Aktualny status połączenie jest reprezentowany przez jedną z ikon.

Ikona	Opis
	Urządzenie podłączone do sieci Wi-Fi.
	Wi-Fi w trybie Punktu dostępu, gotowe do połączenia z aplikacją Radialight.
	Wi-Fi wyłączone, urządzenie rozłączone z siecią.
	Błąd Wi-Fi (np. błędne hasło, brak połączenie z Internetem, brak połączenia z serwerami Radialight itp.).
	Kiedy status połączenia ulega zmianom, ikona mruga.

7.4.2 Zdalne sterowanie (dostępne tylko w przypadku braku modułu Wi-Fi)

Funkcja pozwala na sterowanie urządzeniem przy pomocy zewnętrznych pilotów, włączników czasowych itp. Kiedy funkcja jest aktywna, a urządzenie uruchamia się po przerwie w dostawie prądu, zamiast uruchomić się w trybie czuwania, zaczyna pracę w trybie Komfortowym. Temperatura Komfortowa ustawiona jest tak, jak miało to miejsce przed przerwą w zasilaniu. Czujniki ruchu i otwartego okna są wyłączone. Oznacza to, że urządzenie można włączyć spoza pomieszczenia, w którym się znajduje.

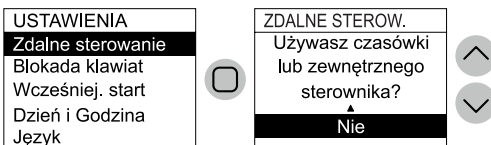

Uwaga:

Ta funkcja nie jest dostępna jeśli w Twoim urządzeniu zainstalowany jest moduł Wi-Fi

7.4.3 Blokada klawiszy

Funkcja pozwala zablokować klawisze by żadne zmiany nie zostały wprowadzone przypadkiem bądź przez niepożądane osoby.

By odblokować klawisze przytrzymaj jednocześnie przyciski <Zmniejszanie> i <Potwierdzenie> przez kilka sekund.

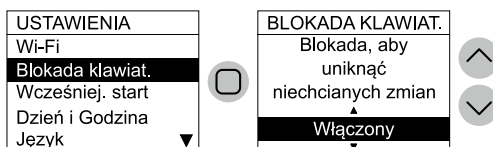

7.4.4 Wcześniejszy start

Kiedy ta funkcja jest aktywna, urządzenie rozpoczyna pracę 1,5 godziny wcześniej, niż miałyby wynikać to z ustawień programu. Dzięki temu temperatura w pomieszczeniu jest odpowiednia w momencie Twojego przybycia.

Pamiętaj:

Ta funkcja działa tylko jeśli urządzenie jest w trybie AUTO albo Programu. W innych trybach nie przynosi żadnego efektu.

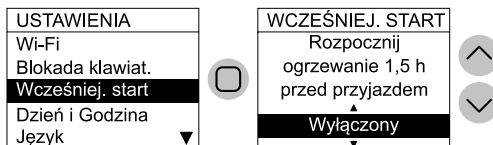

7.4.5 Dzień i godzina

Opcja pozwala ustawić datę i godzinę.

Pamiętaj:

Urządzenie nie przełącza się automatycznie między czasami letnim i zimowym.



7.4.6 Język

Opcja pozwala wybrać język interfejsu urządzenia.

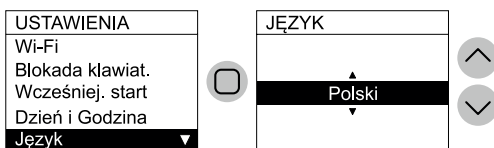

7.4.7 Korekta temperatury otoczenia

Funkcja pozwala wprowadzić korekty w pomiarze temperatury, które mogą być konieczne ze względu na występowanie przeciągów, obecność innych urządzeń grzewczych w okolicy itp.

Dla przykładu, jeśli temperatura ustawiona na urządzeniu wynosi 19,2°C, a temperatura zmierzona w pomieszczeniu to 19,5°C, skoryguj ją o +0,3°C.

Pamiętaj: Odczekaj 4 godziny by temperatura się ustabilizowała zanim wprowadzisz jakiegokolwiek korekty.

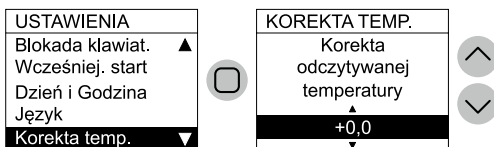

7.4.8 Ograniczenie mocy

Funkcja pozwala ograniczyć maksymalne ŚREDNIE zużycie energii elektrycznej. Jest szczególnie użyteczna kiedy chcemy ograniczyć temperaturę ze względu na osoby czy obiekty wrażliwe na wysoką temperaturę, bądź gdy chcemy obniżyć swoje rachunki, godząc się jednocześnie na wolniejsze i mniej efektywne ogrzewanie.

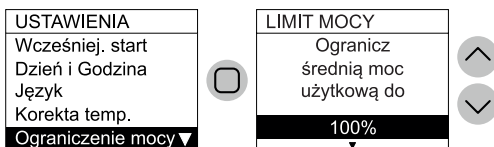

7.4.9 Ustawienia fabryczne

Funkcja pozwala zresetować urządzenie do ustawień fabrycznych.

Pamiętaj:

Ta funkcja usuwa wszystkie dane zebrane przez urządzenie, także te dotyczące programu Auto. Informacje potrzebne do ponownego połączenia z siecią Wi-Fi nie są usuwane.

USTAWIENIA
Dzień i Godzina
Język
Korekta temp.
Ograniczenie mocy
Reset

RESET
Czy chcesz wrócić do ustawień fabrycznych?
▲ Nie ▼



8. Rozwiązywanie problemów

Problem	Rozwiązanie
Urządzenie nie włącza się.	Upewnij się, że urządzenie jest podłączone do zasilania, które spełnia wymogi przedstawione na tabliczce znamionowej (np. 230 V 50 Hz) i że przełącznik na prawym boku urządzenia jest włączony.
Urządzenie nie grzeje.	Upewnij się, że urządzenie pracuje w odpowiednim trybie, a jeśli korzystasz z programu, czy w danej godzinie jest zaplanowane grzanie. Jeśli temperatura otoczenia jest wyższa niż ustawiona na urządzeniu, urządzenie nie będzie grzało. W razie wątpliwości uruchom tryb Komfortowy i ustaw temperaturę na zdecydowanie wyższą niż temperatura otoczenia – upewnij się wtedy, czy urządzenie działa poprawnie.
Urządzenie jest gorące.	Upewnij się, że temperatura ustawiona na urządzeniu nie jest zbyt wysoka, oraz czy w pobliżu nie występują przeciągi, które mogą zaburzyć pomiar temperatury.
Urządzenie nie nagrzewa pomieszczenia wystarczająco.	Upewnij się, że ustawiona temperatura nie jest zbyt niska, urządzenie ogrzewa jedynie pomieszczenie w którym jest zainstalowane (zamknij drzwi) oraz że zasilanie spełnia wymogi tabliczki znamionowej.
Urządzenie grzeje w trybie Ekonomicznym	Urządzenie może pracować by uzyskać/podtrzymać temperaturę trybu Ekonomicznego, to zupełnie normalne zachowanie.
Powierzchnia urządzenia wydaje się zbyt gorąca.	To normalne, że urządzenie jest gorące kiedy pracuje, ale jego temperatura mieści się w limitach nałożonych przez normy bezpieczeństwa. Jeśli urządzenie ciągle jest gorące, prawdopodobnie jego moc jest niewystarczająca do wielkości pomieszczenia, bądź zostało zainstalowane w miejscu występowania przeciągów.
Temperatura ustawiona na grzejniku nie pokrywa się z temperaturą otoczenia.	Jeśli temperatura ustabilizowała się (4 godziny), możesz ręcznie wprowadzić korektę pomiaru. W tym celu spójrz do paragrafu 6.3.
Urządzenie wydziela nieprzyjemny zapach.	Jeśli urządzenie jest nowe i uruchamiane po raz pierwszy, może wydzielać nieprzyjemny zapach. Urządzenia, które zostają włączone po długiej przerwie również mogą wydzielać nieprzyjemny zapach, zwłaszcza, jeśli pracują w zanieczyszczonych pomieszczeniach, gdzie obecny jest kurz.

9. Konserwacja

- Urządzenie nie wymaga żadnych specjalnych procesów konserwacji.
- Czyść urządzenie, zwłaszcza jego przedni panel, przynajmniej raz na 6 miesięcy.
- Jeśli urządzenie wymaga napraw, skontaktuj się z autoryzowanym serwisem.
- Kiedy wymagana jest wymiana przewodu zasilającego, stosuj przewody 2x1,00mm² albo 3x1,00mm² H05VV-F HAR, w zależności od modelu urządzenia. Wymiana przewodu może być przeprowadzona tylko przez wykwalifikowanego specjalistę, nigdy przez użytkownika

10. Nota prawna



Środowisko i recykling

Prosimy, pomóż nam dbać o środowisko i pozbyć się opakowania i jego elementów zgodnie z przepisami obowiązującymi w Twoim kraju.

Recykling starych urządzeń

Urządzeń z tym symbolem nie należy pozbywać się jak normalnych odpadów. Należy zbierać je oddzielnie i usunąć zgodnie z przepisami dotyczącymi elektroodpadów w Twoim kraju.

Informacje wymagane dla lokalnych elektrycznych ogrzewaczy pomieszczeń

Model: KYOTO / AETHEREA					
Opis	Symbol	Wartość	Jednostka	Opis	
Moc grzewcza				Rodzaj wejścia ciepła, dla elektrycznych miejscowych ogrzewaczy pomieszczeń (wybierz jeden)	
Nominalna moc grzewcza	P_{nom}	Patrz tab. 1	kW	Ręczna regulacja ładowania ciepła, z wbudowanym termostatem	nie
Minimalna moc grzewcza(orientacyjny)	P_{min}	Patrz tab. 1	kW	Ręczna regulacja ładowania ciepła z odczytem temperatury pokojowej i/lub temperatury zewnętrznej	nie
Maksymalna ciągła moc grzewcza	$P_{max,c}$	Patrz tab. 1	kW	Elektroniczna regulacja ładowania ciepła z odczytem temperatury pokojowej i/lub temperatury zewnętrznej	nie
Dodatkowe zużycie energii elektrycznej				Ciepło wspomagane wentylatorem	nie
Przy nominalnej mocy grzewczej	eI_{max}	0,000	kW	Rodzaj mocy grzewczej/kontroli temperatury pokojowej (wybierz jedną)	
Przy minimalnej mocy grzewczej	eI_{min}	0,000	kW	Jednostopniowe wytwarzanie ciepła i brak kontroli temperatury w pomieszczeniu	nie
W trybie czuwania (standby)	eI_{SB} NIE WI-FI	0,161	W	Dwa lub więcej ręcznych etapów, brak kontroli temperatury w pomieszczeniu	nie
	eI_{SB} WI-FI OFF	0,198	W	Z ręczną regulacją temperatury pomieszczenia	nie
	eI_{SB} WI-FI POŁĄCZONY	0,250	W	Z elektroniczną regulacją temperatury pomieszczenia	nie
	eI_{SB} WI-FI ACCESS POINT	0,459	W	Elektroniczna regulacja temperatury w pomieszczeniu plus zegar dzienny	nie
				Elektroniczna regulacja temperatury w pomieszczeniu plus zegar tygodniowy	tak
				Inne opcje sterowania (możliwe wielokrotne wybory)	
				Kontrola temperatury w pomieszczeniu, z wykrywaniem obecności	tak
				Kontrola temperatury w pomieszczeniu, z wykrywaniem otwartego okna	tak
				Z opcją kontroli odległości	nie
				Z adaptacyjną kontrolą startu	nie
				Z ograniczeniem czasu pracy	nie
				Z czujnikiem black bulb	nie
Dane producenta	Ermete Giudici S.p.A. - via L. da Vinci, 27 - 20090 Segrate (MI) Italy				

TABELA 1		KYOTO 7	KYOTO 10 AETHEREA 10	KYOTO 15 AETHEREA 15	KYOTO 20
Moc grzewcza					
Nominalna moc grzewcza	P_{nom}	0,750	1,000	1,500	2,000
Minimalna moc grzewcza(orientacyjny)	P_{min}	0,075	0,100	0,150	0,200
Maksymalna ciągła moc grzewcza	$P_{max,c}$	0,750	1,000	1,500	2,000

MANUAL DE INSTRUCȚIUNI

Înainte de a utiliza încălzitorul, vă rugăm să citiți cu atenție aceste instrucțiuni pentru a evita deteriorarea și situațiile periculoase. Orice utilizare a acestui încălzitor diferit de cea prevăzută în acest manual de instrucțiuni poate provoca incendii, șoc electric sau vătămare și anulează toate garanțiile. Garanția nu se aplică niciunui defect, deteriorare, pierdere, vătămare sau daune cauzate de sau ca urmare a utilizării greșite sau abuzului acestui încălzitor. Drepturile dictate de legea statului nu sunt prejudiciate. Niciunul dintre termenii acestei garanții nu trebuie considerat ca excluzând orice condiții sau garanții implicite de legea statului, care nu pot fi excluse sau modificate.

Înainte de orice operațiune scoateți ambalajul și verificați integritatea produsului. În caz de defecte sau deteriorări, nu încercați să îl reparați singur, ci contactați distribuitorul.

Nu lăsați copiii să se joace cu ambalajul și protejați mediul prin eliminarea ambalajului în conformitate cu reglementările naționale pentru procesarea deșeurilor.

1. Pentru siguranța Dvs.

- Acest aparat este destinat uzului casnic normal și nu pentru utilizarea în vehicule sau la bordul navelor sau aeronavelor.
- Acest aparat poate fi utilizat de copii cu vârsta de la 8 ani sau peste și de persoane cu capacități fizice, senzoriale sau mentale reduse sau cu lipsă de experiență și cunoștințe, doar dacă au primit supraveghere sau instrucțiuni privind utilizarea aparatului într-un mod sigur și au înțeles pericolele implicate. Copiii nu se vor juca cu aparatul. Curățarea și întreținerea utilizatorului nu trebuie efectuate de copii fără supraveghere.
- Copiii cu vârsta mai mică de 3 ani trebuie ținută la distanță, dacă nu sunt supravegheați permanent.
- Copiii cu vârsta cuprinsă între 3 ani și mai puțin de 8 ani trebuie să pornească/oprească aparatul numai cu condiția ca acesta să fi fost plasat sau instalat în poziția normală de funcționare prevăzută și să li se acorde supraveghere sau instrucțiuni privind utilizarea aparatului într-un mod sigur și înțeleg pericolele implicate. Copiii cu vârsta cuprinsă între 3 ani și mai puțin de 8 ani nu trebuie să regleze și să curețe aparatul sau să efectueze întreținerea acestuia.
- **ATENȚIE:** Unele părți ale acestui produs pot deveni foarte fierbinți și pot provoca arsuri. O atenție deosebită trebuie acordată acolo unde sunt prezenți copii și persoane vulnerabile.
- Asigurați-vă că sursa de alimentare se potrivește cu cea nominală: 230V AC, 50Hz.
- Nu permiteți niciodată animalelor sau copiilor să se joace sau să atingă produsul. Atenție! Panoul poate deveni foarte fierbinte în timp ce funcționează (aproximativ 80°C);
- **AVERTISMENT:** Pentru a evita supraîncălzirea, nu acoperiți încălzitorul. Nu agățați nimic de încălzitor și nu îl acoperiți în timp ce funcționează.

ează. Acest lucru este scris clar pe coperta produsului sau este indicat prin simbolul



- Nu utilizați produsul în încăperi saturate cu gaze explozive, vapori generați de solvenți sau vopsele ori vapori/gaze inflamabile.
- Dacă cablul și/sau ștecherul sunt deteriorate, nu le reparați singur, ci duceți produsul la serviciul tehnic sau la un centru de reparații calificat. Acestea vor fi reparate numai de către personal specializat pentru a evita orice risc de deteriorare.
- Poziționați întotdeauna produsul astfel încât ștecherul să fie imediat accesibil.
- Nu poziționați niciodată acest aparat imediat sub o priză.
- Nu introduceți obiecte sau hârtie în radiator.

2. Aparatul dumneavoastră

- În afara de radiatorul pe care l-ați ales, pachetul include (poza 1):
 - 1 buc. suport metalic pentru montare pe perete (fixate pe calorifer);
 - 4 buc. dibluri de plastic cu dimensiunile 8x50mm;
 - 4 buc. șuruburi cu cap în cruce de 5x60mm pentru fixarea consolelor de perete;
- Contactați vânzătorul dacă ceva este stricat sau lipsește.
- În funcție de modelul achiziționat, produsul poate fi echipat sau nu cu conectivitate Wi-Fi. Dacă nu are modulul Wi-Fi, este posibil să achiziționați modulul Wi-Fi opțional și să îl instalați prin câteva operații simple.

3. Poziționarea în siguranță

- Utilizați produsul numai în poziție orizontală;
- Acest produs este echipat cu un circuit de izolare electrică dublă (clasa II) și prin urmare, nu necesită conexiune la pământ;
- Respectați întotdeauna distanțele minime față de pereți, mobilier și/sau obiecte, așa cum este indicat în imaginea 2.
- Nu instalați niciodată produsul pe o suprafață din lemn sau material sintetic.
- Acest produs este rezistent la apă la IP24. Prin urmare, poate fi utilizat în băi sau în alte zone supuse umidității, cu condiția să nu fie instalat niciodată în perimetrul căzilor sau dușurilor (Volumul 1 din figura 3).
- Nu instalați radiatorul într-un curent de aer care ar putea perturba reglarea acestuia.

4. Instalarea

- Scoateți suportul de montare pe perete fixat pe spatele radiatorului, eliberând mai întâi cele 2 arcuri superioare și apoi cele 2 arcuri inferioare așa cum se arată în figura 4.
- Așezați suportul pe podea pentru a folosi ca șablon pentru a marca punctele în care urmează să fie făcute cele două găuri inferioare de fixare (figura 5-1).
- Ridicați suportul până când punctele sale inferioare de fixare coincid cu semnele făcute pe perete înainte și utilizați un creion pentru a marca poziția celor două puncte de fixare superioare (figura 5-2).
- Faceți cele 4 găuri în punctele marcate anterior și introduceți diblurile din plastic (figura 6).
- Fixați suportul pe perete folosind cele 4 șuruburi furnizate (figura 7).
- Agățați radiatorul de suport începând cu cele 2 puncte de fixare inferioare, apoi faceți clic pe cele 2 puncte de fixare superioare în poziție (figura 8).
- În cazul în care trebuie să scoateți radiatorul din suport într-o etapă ulterioară, vă recomandăm să eliberați mai întâi cele două puncte de fixare inferioare și apoi cele superioare.

5. Legăturile electrice

- Produsul trebuie alimentat la o tensiune de 230V AC 50Hz.
- Produsul trebuie să fie livrat cu cablu și mufă sau cu un cablu pentru instalare. Dacă aparatul cu cablu este instalat în Franța, conectați-l la rețeaua de alimentare prin tăierea ștecherului și folosind o cutie de conectare adecvată.
- Dacă produsul este livrat cu un cablu pentru instalare fără ștecher, conectați-l la rețea folosind un cablu cu 3 fire. (Maro=Faza, Albastru=Neutru, Negru=Fir pilot) și o cutie de conectare. **Dacă nu doriți să utilizați funcțiile firului pilot, conectați pur și simplu firele de fază și neutru: produsul va funcționa corect chiar și fără programatorul extern.**
- În băi, bucătării sau alte zone umede, instalați borna de conectare la cel puțin 25 cm de podea.
- Conexiunea electrică la rețea trebuie să includă și un întrerupător cu 2 poli cu o deschidere minimă de contact de 3mm. Ca prioritate, respectați întotdeauna regulile naționale de cablare.
- INu este necesar să conectați aparatul la circuitul de împământare. **NU CONECTAȚI FIRUL PILOT (NEGRU) LA FIRUL DE ÎMPĂMÂNTARE.**
- Dacă produsul este alimentat printr-un comutator diferențial de 30 mA, asigurați-vă că și firul pilot este controlat și de diferențial.

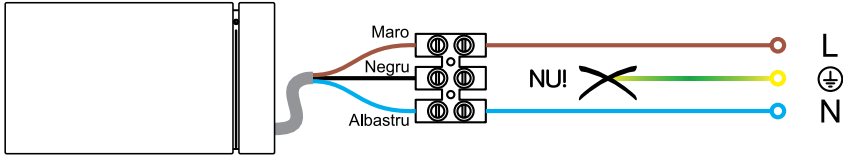

6. Folosirea aparatului

6.1 Descrierea funcțiilor

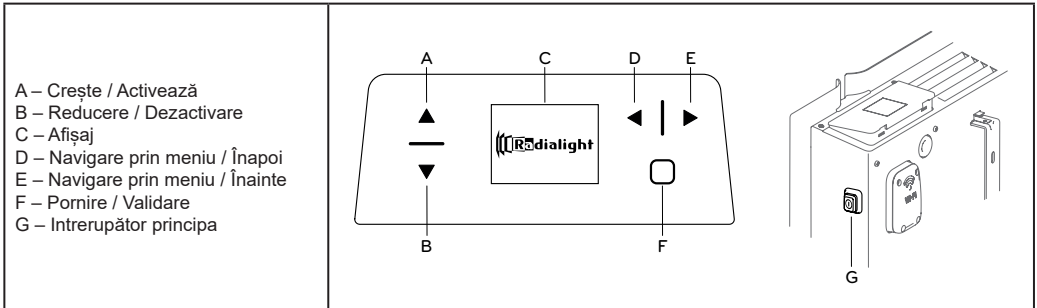

Butoanele tactile A și B sunt folosite pentru a parcurge elementele disponibile în diferitele meniuri și pentru a modifica temperaturile Confort și Eco.

Butoanele tactile D și E sunt folosite pentru a naviga în cadrul unor meniuri și pentru a schimba rapid modul de operare. Butonul D vă permite să reveniți la faza anterioară în orice moment, fără a modifica setările actuale.

O apăsare rapidă a butonului F vă permite să porniți sau să opriți radiatorul. Apăsarea lungă timp de cel puțin 3 secunde vă permite în schimb să accesați meniul principal și toate setările.

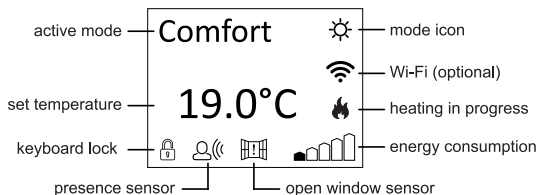

6.2 Operarea meniurilor

6.2.1 Pornirea ecranului

<p>Dacă ecranul nu este pornit, apăsați orice tastă pentru ca acesta să se aprindă. Ecranul se aprinde și rămâne aprins timp de 60 de secunde de la ultima detecție a prezenței în fața produsului.</p>		<p>Când ecranul este oprit, la prima apăsare a unei taste, ecranul se aprinde fără a activa funcția controlată de tasta apăsată.</p>
---	---	--

6.2.2 Pornirea și oprirea radiatorului

Alimentarea radiatorului este controlată de un întrerupător electromecanic bipolar (G) situat pe partea dreaptă a radiatorului. Când se utilizează acest comutator, alimentarea cu energie a plăcii electronice este de asemenea oprită și, ca urmare, toți parametrii salvați se pierd după aproximativ 2 ore, iar setările implicite sunt restabilite.

Vă recomandăm să folosiți acest comutator numai dacă radiatorul nu va fi folosit pentru o perioadă lungă de timp și să folosiți mai degrabă funcția de stand-by pentru oprire pe perioade scurte, pentru a evita pierderea setărilor salvate.

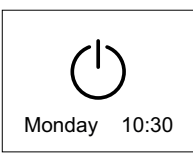
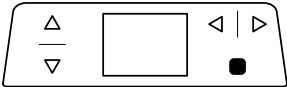
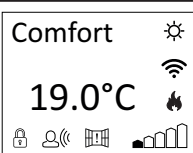
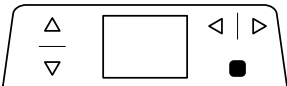
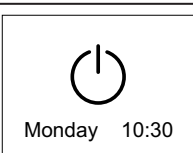
<p>Când radiatorul este pornit utilizând întrerupătorul principal din partea sa, afișajul se aprinde și este afișat simbolul stand-by.</p>		
<p>Pentru a porni caloriferul, apăsați o dată tasta Pornit/Validare.</p> 		<p>Radiatorul pornește întotdeauna în cel mai recent mod selectat. Dacă radiatorul este nou sau sursa de alimentare a fost întreruptă mai mult de 2 ore, temperatura de confort este la valoarea implicită de 19°C.</p>
<p>Pentru a opri radiatorul, apăsați o dată tasta Pornit/Validare.</p> 		<p>Oprirea caloriferului folosind comutatorul din lateral pentru mai mult de 2 ore are ca rezultat pierderea tuturor datelor salvate (data, ora, setarea temperaturii etc.).</p>

6.2.3 Setarea temperaturii

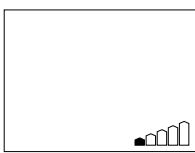
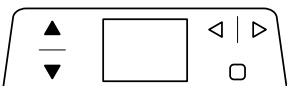
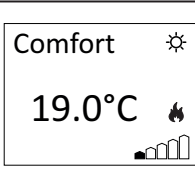
<p>Radiatorul se caracterizează prin 2 temperaturi de referință, confort și eco, care pot fi setate independent.</p>		<p>O scară cu indicatoare de creștere a înălțimii în partea dreaptă jos a afișajului se aprinde în progres pentru a indica dacă temperatura setată este mai mult sau mai puțin îndepărtată de valoarea recomandată de 19°C.</p>
<p>Temperatura de confort presetată este de 19,0°C și poate fi modificată folosind tastele «Mărire» sau «Scădere».</p> 		<p>Dacă temperatura de confort este setată la o valoare mai mică decât temperatura eco, aceasta din urmă se resetează automat la valoarea de confort - 0,5°C.</p>

Temperatura eco presetată este de 15,5°C și poate fi modificată folosind tastele «Mărire» sau «Scădere».

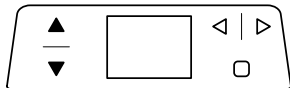





Diferența recomandată între valorile de temperatură de confort și eco este de 3,5°C. Valoarea maximă care poate fi setată pentru temperatura eco este egală cu valoarea temperaturii de confort - 0,5°C.

Dacă temperatura ambientală este mai mică decât temperatura necesară și afișată, indicatorul de încălzire se aprinde, pe afișaj .

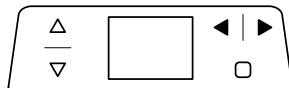
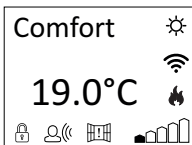
6.2.4 Selectarea modului de operare

Produsul este echipat cu 5 moduri de operare care pot fi activate prin meniul principal (vezi paragraful 7.1) sau rapid folosind tastele «Înapoi» sau «Înainte».

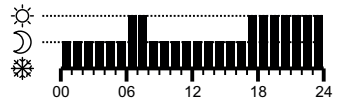
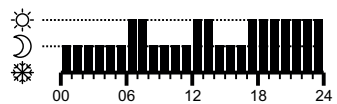

Icon	Descriere	Când este folosit
	Auto	Când doriți ca produsul, prin senzorul de prezență, să dezvolte un program săptămânal bazat pe obiceiurile noastre. De fapt sistemul recunoaște și monitorizează obiceiurile tale pentru a garanta temperatura de Confort atunci când ești prezent și a economisi bani prin setarea modului Eco atunci când nu ești acasă. ATENȚIE: Învățarea obiceiurilor tale este întotdeauna activă, indiferent dacă funcția Auto a fost activată sau nu. Când modul AUTO este activ, apăsarea oricăruia dintre butoanele radiatorului este interpretată ca o prezență în cameră, indiferent de citirile senzorului pentru ora și ziua curente.
	Comfort	Când ești acasă. Radiatorul funcționează pentru a menține temperatura de confort setată.
	Eco	Când ești plecat de acasă pentru perioade scurte (de la 2 la 48 de ore) sau dormi. Radiatorul funcționează pentru a menține temperatura economică setată pentru a economisi energie.
	Anti-înghet	Când ești plecat de acasă pentru perioade lungi (mai mult de 48 de ore). Temperatura este setată automat la 7±3°C și nu poate fi modificată.

	Programul P1	<p>Când se dorește modul programat de utilizator sau controlul prin cablu pilot (pentru modelele care îl oferă).</p> <p>În mod implicit, programul săptămânal este următorul:</p> <p>Luni - Vineri</p>  <p>Sâmbătă - Duminică</p>  <p>Pentru detalii suplimentare, consultați paragraful 7.1.2. Pentru setarea temperaturii:</p> <ul style="list-style-type: none"> - Selectați modul de funcționare Confort și setați temperatura corespunzătoare. - Selectați modul de funcționare Eco și setați temperatura corespunzătoare. - Modificați/Activați programul.
--	--------------	--

7. Managementul radiatorului

Controlul complet al radiatorului se obține prin meniul accesibil prin apăsarea timp de minim 3sec a  butonului.

Ecranul arată cele 5 elemente principale din care puteți alege.

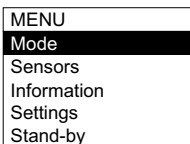
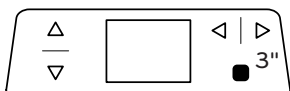

7.1 Modurile (Mode)

Acest meniu vă permite să alegeți între unul dintre cele 5 moduri disponibile descrise în paragraful 6.2.4.

Modurile «Anti-îngheț» și «Programare» au opțiuni suplimentare, așa cum este descris mai jos.

Modul poate fi schimbat rapid folosind tastele de navigare „Înainte” și „Înapoi” direct din ecranul de start, fără a intra în meniul dedicat.

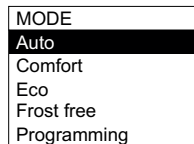
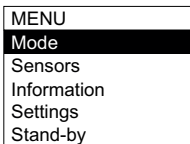

7.1.1 Anti-îngheț (Frost free)

Modul anti-îngheț poate fi setat fie pentru un timp nelimitat, fie alegând între 6, 12 sau 24 de ore sau 3 sau 7 zile.

Dacă setați o anumită durată, radiatorul revine la modul în care a fost activat înainte, odată ce timpul setat a trecut..

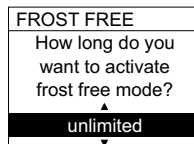
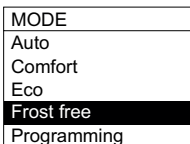

7.1.2 Programarea (Programming)

Pentru a activa modul programat, accesați meniul „Programare”, selectați „Activare” și confirmați cu cheia de validare.

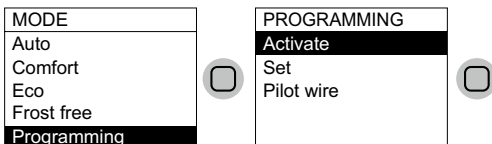

Pentru a vizualiza sau modifica programul diferitelor zile sau pentru a copia programul unei zile în alte zile pe care doriți să le faceți la fel, accesați meniul „Programare” și apoi selectați „Setare”.

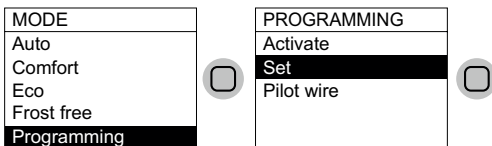

Selectați ziua de vizualizare/modificare și confirmați cu cheia de validare

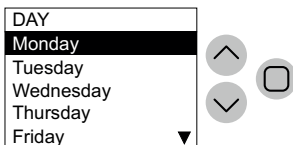

Afișajul arată profilul de program pentru ziua selectată.

Apăsați „Edit” pentru a o modifica sau „Copy” pentru a copia programarea în alte zile ale săptămânii.

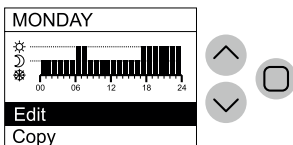

Pentru a modifica programarea, utilizați tastele «Înapoi» sau «Înainte» pentru a vizualiza orele zilei și tastele «Mărire» sau «Scădere» pentru a schimba modul de activat în acel moment, alegând între Antiîngheț, Eco, și Comfort.

La sfârșitul modificării, confirmați cu cheia de validare.



Pentru a copia programarea zilei selectate în alte zile, utilizați tastele «Mărire» sau «Scădere» pentru a alege zilele și tasta de validare pentru a le selecta. O bifă va apărea în dreapta zilelor în care va fi copiat programul ales. După ce ați selectat toate zilele, mergeți la elementul „Copiere” și confirmați cu cheia de validare.

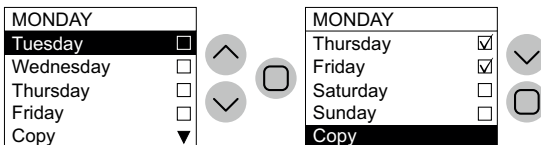

Dacă este echipat cu un cablu de conectare fără mufă, produsul poate fi controlat și prin programatori specifici de fir pilot. Temperatura de confort utilizată în modul Pilot Wire trebuie reglată, așa cum sa văzut deja pentru programare, poziționându-se anterior în modul Confort.

NB: În modul fir pilot, temperatura Eco este întotdeauna temperatura Confort redusă cu 3,5°C.

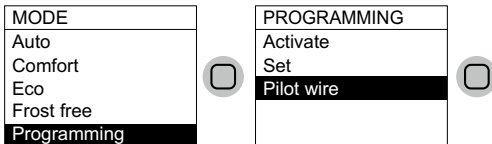

Pentru a ieși din modul Pilot Wire, setați un alt mod utilizând meniul corespunzător.

7.2 Senzorii (Sensors)

Acest meniu vă permite să setați diferiți senzori pentru a optimiza consumul.

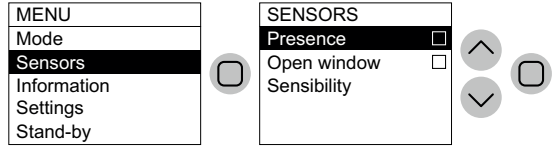

7.2.1 Senzorul de prezență

Această funcție permite caloriferului să ridice indiferent dacă sunt sau nu persoane în spațiu și să regleze automat nivelul de încălzire, pentru a optimiza confortul și economisirea energiei.

Datorită acestei funcții, care poate fi activată doar în modul Confort, radiatorul monitorizează continuu camera și dacă nu sunt detectate persoane, reduce temperatura de confort setată astfel:

Perioada de absență	Reducerea temperaturii de confort	Indicații pe afișaj
60 min	1,0°C	Senzorul de prezență și simbolurile modului de confort clipesc.
90 min	2,0°C	
120 min	3,5°C	
38 ore	Anti-îngheț activat 7±3°C	

Reducerea temperaturii se referă întotdeauna la temperatura de confort. Dacă radiatorul este în modul Eco sau Anti-îngheț, nu va fi nicio schimbare a temperaturii setate. În cazul în care cineva este detectat în cameră timp de cel puțin 10 minute consecutiv, temperatura revine automat la temperatura de confort setată, fără nicio reducere. Același lucru se întâmplă și dacă în timp ce temperatura necesară este redusă, din cauza absenței persoanelor detectate în cameră, se apasă oricare dintre tastele radiatorului.

Important:

Funcționarea corectă a acestei funcții poate depinde de locul în care este poziționat radiatorul în cameră. Pentru a alege cea mai bună poziție de instalare, rețineți că senzorul detectează mișcări în zona indicată în figura 9 și că niciun obiect nu trebuie să îi stea în cale. Detectarea prezenței este, de asemenea, mai eficientă atunci când oamenii se deplasează în fața senzorului decât atunci când se deplasează spre acesta.

7.2.2 Senzorul fereastră deschisă (Open window)

Această funcție face posibilă detectarea unei ferestre deschise și activarea automată a modului de funcționare Anti-îngheț.

Dacă se detectează o scădere bruscă a temperaturii când radiatorul funcționează normal, modul anti-îngheț este activat automat pentru a reduce risipa de energie. Pe ecran clipesc simbolurile fereastra și anti-îngheț.

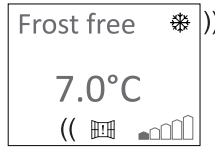

Restabilirea funcționării normale nu are loc automat, trebuie activată apăsând tasta cu simbolul .

Important:

Funcționarea corectă a acestei funcții poate depinde de locul în care este poziționat radiatorul în cameră, de prezența curenților de aer, de temperatura exterioară și de cât timp rămâne fereastra deschisă.

7.2.3 Sensibilitatea (Sensibility)

Cu această funcție este posibilă reglarea sensibilității senzorului de prezență. Dacă simți că nu detectează adecvat oamenii chiar și atunci când sunt prezenți, crește sensibilitatea, iar dacă dimpotriva, este indicată prezența chiar și atunci când nu este nimeni în camera, scade-o. Această reglare este deosebit de importantă pentru funcționarea corectă a funcției Auto care reglează temperatura camerei în funcție de obiceiurile dumneavoastră.

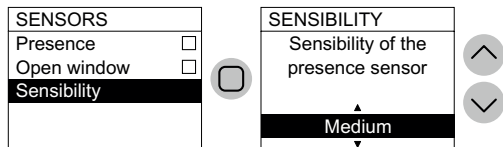

7.3 Information

Acest meniu vă permite să vizualizați informații importante înregistrate de produs în timpul funcționării acestuia.

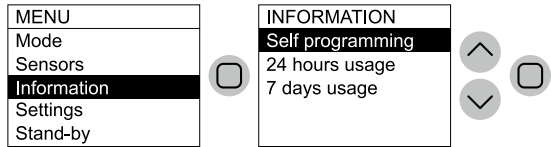

7.3.1 Autoprogramarea (Self programming)

Această funcție vă permite să vedeți dacă monitorizarea obiceiurilor dumneavoastră oferă, pentru fiecare oră din fiecare zi, dacă camera este ocupată sau nu. Dacă camera este de așteptat să fie ocupată și modul Auto este activ, se va seta o temperatură Confort pentru acea oră, în caz contrar este setată o temperatură Eco. Detectarea este automată și nu poate fi modificată manual. Dacă considerați că produsul nu reprezintă în mod corect ocuparea tipică a camerei, încercați să modificați sensibilitatea acestuia așa cum este indicat în paragraful 7.2.3.

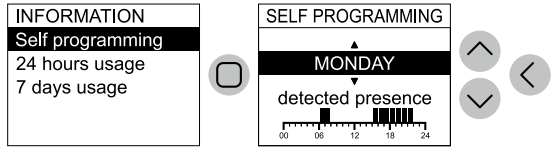

7.3.2 Consumul zilnic de energie (24 hours usage)

Această funcție face posibilă vizualizarea puterii pe care radiatorul a consumat-o în ultimele 7 zile.

Vă rugăm să rețineți: Afișajul arată consumul estimat, care poate diferi de cel măsurat de contoare specifice, adecvate scopului.

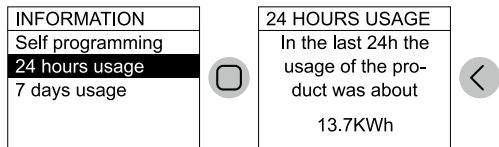

7.3.3 Consumul săptămânal (7 days usage)

Această funcție face posibilă vizualizarea puterii pe care radiatorul a consumat-o în ultimele 7 zile.

Vă rugăm să rețineți: Afișajul arată consumul estimat, care poate diferi de cel măsurat de contoare specifice, adecvate scopului.

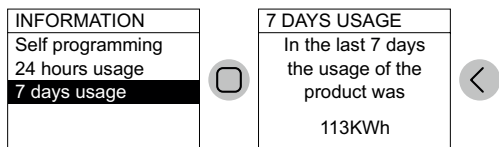

7.4 Setări (Settings)

Acest meniu vă permite să accesați toate setările gestionabile de utilizator.



7.4.1 Wi-Fi (vizibil numai dacă este instalat modul Wi-Fi opțional)

Datorită acestei funcții, este posibil să conectați radiatorul la rețeaua dvs. Wi-Fi cu acces la internet și să îl controlați prin aplicația dedicată.



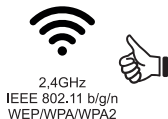
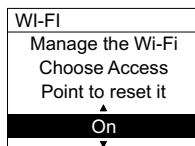
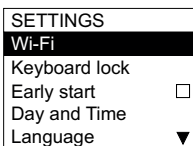

Setările posibile sunt Pornit, Oprit sau Punct de acces. Modul Access Point vă permite să restaurați modulul Wi-Fi la condițiile din fabrică și gata pentru configurația inițială.



Puterea semnalului Wi-Fi





Dacă radiatorul a fost instalat într-o zonă în care semnalul rețelei tale Wi-Fi este slab este posibil să întâmpinați o anumită lentoare în executarea comenzilor trimise prin App sau chiar întreruperea temporară a comunicațiilor. Pentru a rezolva problema, este necesară creșterea intensității semnalului în zona unde e instalat încălzitorul.

Pentru a conecta produsul la rețeaua Wi-Fi puteți urma instrucțiunile furnizate direct în App sau consultați ghidul detaliat care ilustrează procedura pas cu pas. Alegeți ghidul pentru sistemul dvs. de operare:

	android	Apple iOS
Descărcați aplicația	 www.radialight.com/app-android	 www.radialight.com/app-ios
DESCHIDEȚI GHIDUL RAPID	 www.radialight.com/android-start-guide	 www.radialight.com/ios-start-guide

Pentru funcționarea aplicației consultați tutorialul dedicat disponibil în secțiunea Setări aplicație.

The status of the connection via Wi-Fi is represented on the product by one of the following icons:

Icon	Descriere
	Wi-Fi pornit și conectat.
	Wi-Fi în modul Access Point, gata pentru înregistrarea produsului folosind aplicația Radialight.
	Wi-Fi oprit și produsul deconectat de la rețea.
	Wi-Fi în eroare (de exemplu, din cauza unei parole incorecte, fără conexiune la internet, fără conexiune la serverul Radialight etc.)
	Când trecerea de la o stare la alta este în curs, simbolul clipește.

7.4.2 Telecomanda (disponibilă numai dacă modulul Wi-Fi opțional nu este instalat)

Această funcție permite controlul radiatorului utilizând cronometre externe, prize pilotate cu control telefonic și dispozitive similare. Când funcția este activă, dacă alimentarea caloriferului este restabilită după ce a fost întrerupt mai mult de 2 ore, când este pornit, modul Stand-by nu este setat așa cum se întâmplă în mod normal, pornește imediat modul Confort. Temperatura de confort este cea setată înainte de întreruperea alimentării cu energie electrică. Senzorul de prezență și senzorul de fereastră deschisă sunt dezactivate. Aceasta înseamnă că radiatorul poate fi pornit fără a fi în cameră.

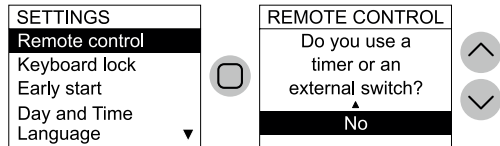

Notă: Această funcție nu este disponibilă dacă este instalat modulul opțional Wi-Fi.

7.4.3 Blocare comenzi (Keyboard lock)

Este posibilă blocarea comenzilor radiatorului pentru a preveni modificarea accidentală a reglajelor sau de către persoane neautorizate.

Pentru a debloca tastatura, apăsați simultan timp de câteva secunde tastele «Reducere» și «Confirmare».

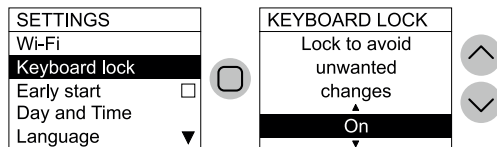

7.4.4 Start prematur (Early start)

Prin activarea acestei funcții, radiatorul va începe să se încălzească cu 1,5 ore mai devreme decât ora estimată de pornire a modului Confort, astfel încât temperatura dorită a fost deja atinsă la momentul sosirii dumneavoastră.

Vă rugăm să rețineți:

Funcția funcționează numai în modurile AUTO și PROGRAMARE. Nu are niciun efect asupra altor moduri.

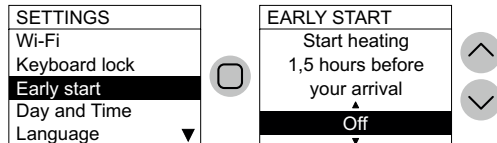

7.4.5 Data și ora (Day and time)

Vă permite să reglați ora și ziua curente.

Vă rugăm să rețineți:

Produsul nu trece automat de la ora de iarnă la cea de vară și invers.

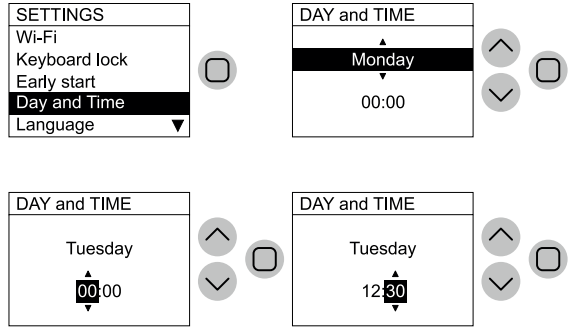

7.4.6 Limbile de operare (Language)

Vă permite să selectați limba utilizată pentru meniurile interfeței de control.

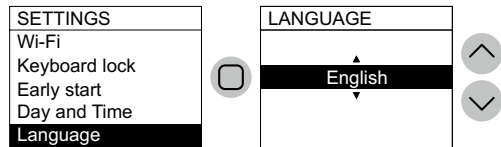

7.4.7 Alinierea temperaturii ambientale (Temp. alignment)

Această funcție este utilizată pentru a edita temperatura ambiantă măsurată de radiator și utilizată pentru a gestiona puterea de încălzire, dacă trebuie corectată pentru a compensa erorile de citire din cauza unor lucruri precum apropierea de surse de căldură sau curenți de aer rece.

Dacă, de exemplu, temperatura setată pe calorifer este de 19,2°C și temperatura ambiantă este măsurată la 19,5°C, aliniați-o cu +0,3°C.

Vă rugăm să rețineți: așteptați întotdeauna cel puțin 4 ore pentru ca temperatura să se stabilească, înainte de a face orice aliniere.

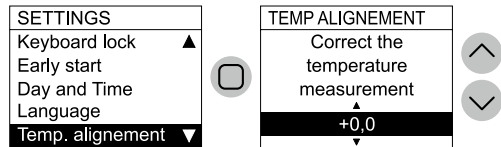

7.4.8 Limita de putere (Power limit)

Este posibil să se stabilească o limită maximă pentru puterea MEDIE care poate fi livrată. Această funcție este deosebit de utilă, de exemplu, pentru a reduce temperatura maximă a suprafețelor accesibile în prezența persoanelor vulnerabile sau pentru a reduce costurile acceptând o încălzire mai lentă și mai puțin puternică.

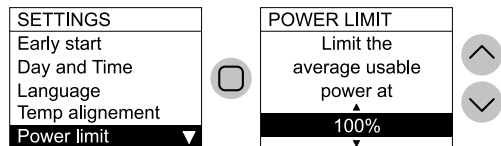

7.4.9 Aducerea la setările din fabrică (Factory reset)

Pentru a reseta toți parametrii radiatorului la valorile inițiale definite de producător.

Notă:

Această operație șterge și toate datele stocate referitoare la funcția de Autoprogramare! Nu șterge nicio setare stocată pentru conectarea la rețeaua Wi-Fi.

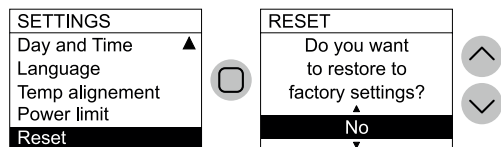

8. Depanare

Problema	Soluție
Radiatorul nu pornește.	Verificați dacă alimentarea este pornită, dacă are valorile indicate pe plăcuța de identificare a radiatorului (230 Vac 50 Hz) și dacă întrerupătorul principal din partea dreaptă a radiatorului este pornit.
Radiatorul nu se încălzește.	Asigurați-vă că modul de funcționare este cel necesar și, dacă utilizați un program prestabilit, că nu vă aflați într-o perioadă de timp pentru care este setat modul anti-îngheț. Dacă temperatura ambientală este mai mare decât cea setată, radiatorul nu trebuie să se încălzească. Dacă aveți îndoieli, setați modul Confort și o temperatură necesară mult mai mare decât temperatura ambiantă, pentru a verifica dacă radiatorul funcționează corect.
Radiatorul rămâne fierbinte.	Verificați ca setarea temperaturii să nu fie prea mare sau că nu există curenți de aer pe calorifer, modificând temperatura ambiantă măsurată.
Radiatorul nu se încălzește suficient.	Verificați ca setarea temperaturii să nu fie prea scăzută, că radiatorul încălzește doar camera în care este instalat (țineți ușile închise) și că sursa de alimentare este corectă.
Radiatorul se încălzește în modul Eco.	Radiatorul se poate încălzi pentru a atinge/menține temperatura economică. Aceasta nu este o operațiune anormală.
Suprafața radiatorului este foarte fierbinte.	Este normal ca suprafața să fie fierbinte în timpul lucrului. Valorile maxime respectă limitele stabilite de normele de siguranță aplicabile. Dacă radiatorul este întotdeauna foarte fierbinte, acesta poate fi subdimensionat pentru spațiul în care este utilizat sau poate fi afectat de curenți.
Temperatura din cameră diferă de temperatura setată.	Așteptați pentru ca temperatura mediului să se stabilească pentru cel puțin 4 ore, s-ar putea să fie nevoie să compensezi eventualele diferențe dintre temperatura indicată de calorifer și cea măsurată în cameră. Pentru a face acest lucru, consultați conținutul paragrafului 6.3 din secțiunea „Alinierea temperaturii exterioare”.
Radiatorul emană un miros neplăcut.	Când radiatorul este nou, este posibil ca atunci când începe să funcționeze pentru prima dată să se simtă un miros neplăcut. Acest lucru se datorează reziduurilor din procesul de fabricație. Radiatoarele care au fost deja folosite pot degaja mirosuri neplăcute dacă nu sunt folosite o perioadă îndelungată și/sau dacă sunt folosite în spații poluate cu aer de proastă calitate.

9. Întreținere

- Acest produs nu necesită nicio întreținere specială.
 - Curățați produsul, în special panoul de încălzire, cu o cârpă uscată odată la 6 luni.
 - Dacă produsul necesită reparații, contactați un centru de service tehnic autorizat.
 - Când înlocuiți cablul de alimentare, utilizați un tip H05VV-F HAR de 2x1,00mm2 sau 3x1,00mm2, în funcție de versiune.
- Această operațiune, atât pentru cabluri cu mufe cât și fără mufe, trebuie efectuată de personal calificat și niciodată de utilizatorul final pentru a evita deteriorarea aparatului și periclitarea siguranței personale.

10. Note legale



Mediu și reciclare

Vă rugăm să ne ajutați să protejăm mediul prin eliminarea ambalajelor în conformitate cu reglementările naționale pentru prelucrarea deșeurilor.

Reciclarea aparatelor învechite

Aparatele cu această etichetă nu trebuie aruncate împreună cu deșeurile generale. Ele trebuie să fie colectate separat și eliminate în conformitate cu reglementările locale.

Informații obligatorii pentru încălzitoarele electrice locale

Identificator model: KYOTO / AETHEREA					
Data	Simbol	Valoare	Unitati	Date	Unitati
Putere termica				Tipul de căldură, numai pentru încălzitoare electrice locale de stocare (indicați numai o singură opțiune)	
Putere termica nominala	P_{nom}	Vezi Tab. 1	KW	controlul manual al sarcinii termice, cu termostat integrat	nu
Putere termica minima (indicativa)	P_{min}	Vezi Tab. 1	KW	controlul manual al sarcinii termice cu feedback ambiental la temperatura camerei și / sau exterior	nu
Putere maxima termica continua	$P_{max,c}$	Vezi Tab. 1	KW	control electronic al sarcinii termice cu feedback ambiental la temperatura camerei și / sau exterior	nu
Consum auxiliar de energie electrica				ventilator asistat de putere termică	
La putere termica nominala	eI_{max}	0,000	KW	Tipul de ieșire termică / controlul temperaturii camerei (indicați doar o opțiune)	
La putere termica minima	eI_{min}	0,000	KW	puterea termică monofazată fără controlul temperaturii ambientale	
In mod stand-by	eI_{SB} NU WI-FI	0,161	W	două sau mai multe faze manuale fără a controla temperatura camerei	
	eI_{SB} WI-FI OFF	0,198	W	cu reglarea temperaturii camerei prin intermediul termostatlui mecanic	
	eI_{SB} WI-FI CONECTAT	0,250	W	cu control electronic al temperaturii ambiante	
	eI_{SB} WI-FI ACCESS POINT	0,459	W	cu control electronic al temperaturii camerei și al cronometrului zilnic	
				cu control electronic al temperaturii camerei și al cronometrului săptămânal	
				Mai multe opțiuni de control (puteți selecta mai multe opțiuni)	
				controlul temperaturii camerei cu detectarea prezenței	
				controlul temperaturii camerei cu detectarea ferestrelor deschise	
				cu opțiunea de control la distanță	
				cu control adaptiv de pornire	
				cu limitarea timpului de funcționare	
				cu termometru cu glob negru	
Contactati-ne	Distribuitorul sau Ermete Giudici S.p.A. - via L. da Vinci, 27 - 20090 Segrate (MI) Italy				

TABLE 1		KYOTO 7	KYOTO 10 AETHEREA 10	KYOTO 15 AETHEREA 15	KYOTO 20
Putere termica					
Putere termica nominala	P_{nom}	0,750	1,000	1,500	2,000
Putere termica minima (indicativa)	P_{min}	0,075	0,100	0,150	0,200
Putere maxima termica continua (indicativa)	$P_{max,c}$	0,750	1,000	1,500	2,000

GEBRUIKERSHANDLEIDING | EREA

Lees deze handleiding aandachtig door voordat u de radiator in gebruik neemt om schade en gevaarlijke situaties te voorkomen. Elk gebruik van deze radiator anders dan aangegeven in deze gebruikershandleiding kan brand, elektrische schokken of letsel veroorzaken en maakt alle garantieclaims ongeldig. De garantie is niet van toepassing op enig defect, verslechtering, verlies, letsel of schade veroorzaakt door, of als gevolg van, verkeerd gebruik of misbruik van deze radiator. Geen van de garantiebepalingen vormt een uitsluiting van voorwaarden of garanties vastgelegd in nationale wetgeving, die niet uitgesloten of gewijzigd kunnen worden. Verwijder vóór het gebruik de verpakking en controleer of apparaat intact is. Probeer bij defecten of beschadigingen niet zelf te repareren maar neem contact op met uw dealer.

Laat kinderen niet met de verpakking spelen en bescherm het milieu door de verpakking af te voeren in overeenstemming met de nationale voorschriften voor afvalverwerking.

1. Voor uw veiligheid

- Dit apparaat is bedoeld voor normaal huishoudelijk gebruik en niet voor gebruik in voertuigen of aan boord van schepen of vliegtuigen.
- Dit apparaat kan worden gebruikt door kinderen van 8 jaar en ouder en personen met verminderde fysieke, zintuiglijke of mentale vermogens of gebrek aan ervaring en kennis mits ze onder toezicht staan of instructies hebben gekregen over het veilige gebruik van het apparaat en de betrokken gevaren. Kinderen mogen niet met het apparaat spelen. Reiniging en gebruikersonderhoud mogen niet door kinderen zonder toezicht worden uitgevoerd.
- Kinderen jonger dan 3 jaar moeten uit de buurt worden gehouden, tenzij ze onder voortdurend toezicht staan.
- Kinderen van 3 jaar, en jonger dan 8 jaar, mogen het apparaat alleen in-/uitschakelen als het is geplaatst of geïnstalleerd in de beoogde normale bedrijfspositie en onder toezicht staat of instructies heeft gekregen over het veilige gebruik van het apparaat en de bijbehorende gevaren begrijpen. Kinderen van 3 jaar, en jonger dan 8 jaar, mogen het apparaat niet aansluiten, regelen en reinigen of gebruikersonderhoud uitvoeren.
- **LET OP:** Sommige onderdelen van dit product kunnen erg heet worden en brandwonden veroorzaken. Bijzondere aandacht moet worden geschonken bij de aanwezigheid van kinderen en/ of kwetsbare mensen.
- Zorg ervoor dat de netvoeding overeenkomt met de nominale ingang: 230V AC, 50Hz.
- Laat dieren of kinderen nooit met het product spelen of het product aanraken.
- **LET OP! Sommige delen van dit apparaat kunnen zeer heet worden (ongeveer 80°C=176°F);**
- **WAARSCHUWING:** Om oververhitting te voorkomen mag de radiator niet worden afgedekt. Hang niets aan/over de radiator terwijl deze in gebruik is. Dit wordt op de mantel van het apparaat aangegeven door het symbool:



- Gebruik het product niet in ruimtes met explosieve gassen, dampen van oplosmiddelen, verf of ontvlambare dampen/gassen.
- Als de kabel en/of stekker beschadigd is, repareer deze dan niet zelf, maar breng het product naar de technische dienst of een gekwalificeerd reparatiecentrum en laat ze repareren door gespecialiseerd personeel om elk risico op schade te voorkomen.
- Plaats het product altijd zo dat de stekker direct bereikbaar is.
- Plaats dit apparaat nooit direct onder of voor een stopcontact.
- Steek geen voorwerpen of papier in de radiator.

2. Het product

- Behalve de radiator die u hebt gekozen, bevat het pakket (afbeelding 1):
 - N° 1 metalen beugel voor wandmontage (vast aan de radiator);
 - N° 4 nylon plug 8x50mm;
 - N° 4 5x60mm schroeven om de muurbeugel te bevestigen;
- Raadpleeg uw leverancier als er iets kapot is of ontbreekt.
- Afhankelijk van het gekochte model kan het product zijn uitgerust met Wi-Fi-connectiviteit. Als het geen Wi-Fi module heeft, is het mogelijk om de Wi-Fi-module (optioneel) aan te schaffen en deze met een paar eenvoudige handelingen te installeren.

3. Veilige positionering

- Gebruik het product alleen in horizontale positie.
- Dit product is voorzien van een dubbel elektrisch isolatiecircuit en heeft daarom geen aardverbinding nodig.
- Houd altijd rekening met de minimale afstanden tot muren, meubels en/of objecten, zoals aangegeven in afbeelding 2.
- Installeer het product niet op een oppervlak van hout of synthetisch materiaal.
- Een elektrische radiator moet worden geplaatst conform de eisen die worden beschreven in de NEN1010. De radiator mag niet in aanmerking komen met (spat)water, zeepresten of overmatige dampontwikkeling.
- Isolatieklasse: **IP 24 klasse II**
- Installeer de radiator niet op een tochtige plek, dit kan de temperatuurregeling beïnvloeden.

4. Installatie

- Verwijder de muurbevestigingsbeugel die aan de achterkant van de radiator is bevestigd, door eerst de 2 bovenste veren los te maken en dan de 2 onderste veren zoals weergegeven in figuur 4.
- Laat de beugel op de vloer rusten om deze als sjabloon te gebruiken om de punten a te markeren waar de twee onderste bevestigingsgaten moeten worden gemaakt (afbeelding 5-1).
- Til de beugel op totdat de onderste bevestigingspunten samenvallen met de markeringen die eerder op de muur zijn aangebracht en gebruik een potlood om de positie van de twee bovenste bevestigingspunten te markeren (afbeelding 5-2).
- Boor de 4 gaten op de eerder gemarkeerde punten en plaats de plastic pluggen (figuur 6). (afhankelijk van wand)
- Bevestig de beugel aan de muur met de 4 meegeleverde schroeven (figuur 7). (afhankelijk van wand)
- Haak de radiator aan de beugel beginnend met de 2 onderste bevestigingspunten en klik vervolgens de 2 bovenste bevestigingspunten op hun plaats (figuur 8).
- Mocht u in een later stadium de radiator uit de beugel moeten halen, dan raden wij u aan eerst de onderste twee bevestigingspunten los te maken en daarna de bovenste bevestigingspunten.

5. Elektrische aansluitingen

- Het apparaat moet worden gevoed met een spanning van 230 V AC, 50 Hz.
 - Het apparaat moet met een kabel en stekker of met een installatiekabel worden geleverd.
 - Indien een apparaat in Frankrijk wordt geïnstalleerd, dient de stekker te worden verwijderd en het apparaat via een geschikte aansluitdoos op de netvoeding te worden aangesloten.
 - Installeer de aansluitterminal in badkamers, keukens of andere vochtige ruimtes ten minste 25 cm boven de vloer.
 - De elektrische aansluiting op de netvoeding moet tevens een 2-polige schakelaar met een minimale contactopening van 3 mm omvatten. Leef altijd de nationale bekabelingsvoorschriften na.
 - Het is niet nodig om het toestel aan te sluiten op het aardingscircuit.
- SLUIT DE BESTURINGSDRAAD (ZWART) NIET AAN OP DE AARD-DRAAD.**
- Als het product wordt gevoed via een differentieelschakelaar (30 mA), zorg er dan voor dat de stuurdraad ook op de differentieelschakelaar is aangesloten.

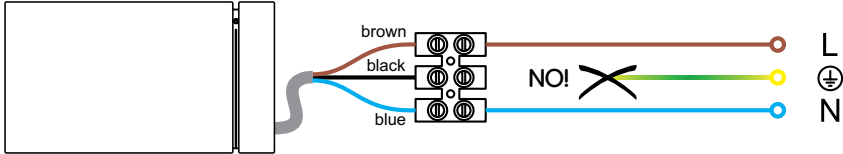

6. . Het product gebruiken

6.1 Beschrijving van de bedieningselementen

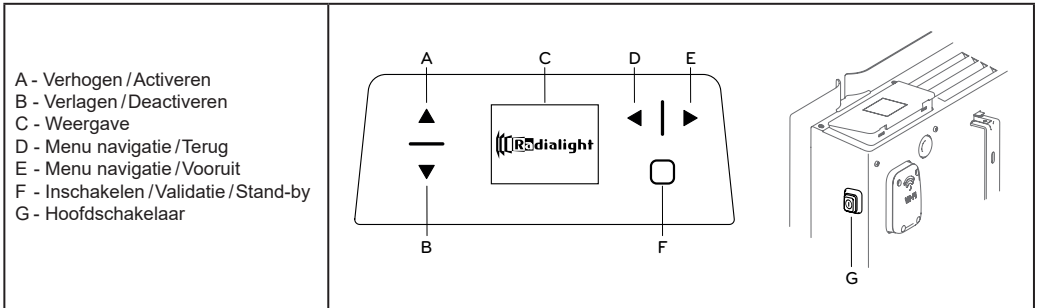

De toetsen A en B worden gebruikt om door de beschikbare items in de verschillende menu's te bladeren en om de comfort- en ecotemperaturen te wijzigen.

De toetsen D en E worden gebruikt om door de menu's te navigeren en om snel van bedrijfsmodus te wisselen. Met toets D kunt u op elk moment terugkeren naar de vorige fase zonder de huidige instellingen te wijzigen.

Door 3 seconden lang toets F ingedrukt te houden, zet u de radiator Stand-by. Door kort op toets F te drukken krijgt u toegang tot het hoofdmenu en alle instellingen.

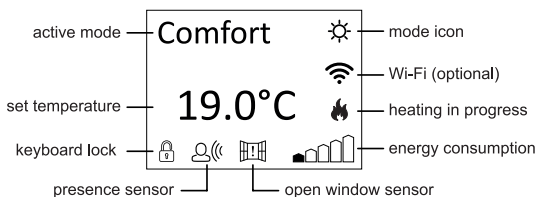



6.2 Bediening

6.2.1 Het scherm inschakelen

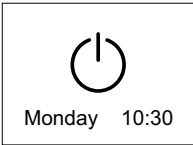
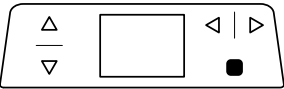
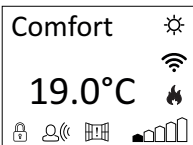
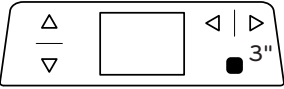

<p>Als het scherm niet is ingeschakeld, drukt u op een willekeurige toets om het te laten oplichten. Het scherm licht op en blijft 60 seconden aan vanaf de laatste aanwezigheidsdetectie voor het product.</p>		<p>Als het scherm is uitgeschakeld, wordt de eerste keer dat een toets wordt ingedrukt, het scherm verlicht. Zonder de functie te activeren die wordt bestuurd door de ingedrukte toets.</p>
---	---	--

6.2.2 Radiator in- en uitschakelen

De stroomtoevoer naar de radiator wordt in- of uitgeschakeld door een tweepolige elektromechanische schakelaar (G) die zich aan de rechterkant van de radiator bevindt. Wanneer de radiator via deze schakelaar wordt uitgeschakeld, worden alle opgeslagen gegevens na 2 uur verwijderd en worden de standaardinstellingen hersteld. Wij raden aan om deze schakelaar alleen te gebruiken als de radiator lange tijd niet wordt gebruikt, gebruik liever de stand-by-functie in- of uitgeschakeld en voorkom dat de opgeslagen instellingen verloren gaan.

<p>Wanneer de radiator wordt ingeschakeld met de hoofdschakelaar aan de zijkant, licht het display op en wordt het stand-by-symbool weergegeven.</p>		
<p>Om de radiator in te schakelen, drukt u eenmaal op toets F.</p> 		<p>De radiator gaat altijd aan in de laatst geselecteerde modus. Bij een nieuwe radiator, of als de voeding is langer dan 2 uur uitgeschakeld, dan staat de comforttemperatuur standaard op 19°C.</p>
<p>Om de radiator uit te schakelen, drukt u 3 seconden op toets F.</p> 		<p>Als u de radiator langer dan 2 uur met de schakelaar op de zijkant uitschakelt, gaan alle opgeslagen gegevens (datum, tijd, temperatuurinstelling, enz.) verloren.</p>

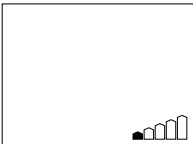
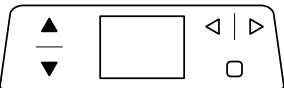
6.2.3 De temperatuur instellen

<p>De radiator wordt gekenmerkt door 2 referentietemperaturen, Comfort en Eco, die onafhankelijk van elkaar in te stellen zijn.</p>		<p>Een schaal met oplopende indicatoren rechtsonder op het display, licht op om aan te geven hoeveel de ingestelde temperatuur verwijderd is van de aanbevolen waarde van 19°C.</p>
<p>De vooraf ingestelde comforttemperatuur is 19°C en kan worden gewijzigd met toetsen A of B.</p> 		<p>Als de comforttemperatuur wordt ingesteld op een waarde die lager is dan de ecotemperatuur, wordt deze automatisch gereset op de comfort-waarde - 0,5°C.</p>

De vooraf ingestelde ecotemperatuur is 15,5°C en kan worden gewijzigd met de toetsen A of B.

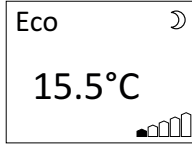
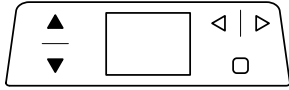

Het aanbevolen verschil tussen de comfort- en ecotemperatuurwaarden is 3,5°C. De maximale waarde die kan worden ingesteld voor de ecotemperatuur is gelijk aan de comforttemperatuur waarde - 0,5°C.

Als de omgevingstemperatuur lager is dan de gewenste temperatuur, gaat de verwarmingsindicator op het display aan

6.2.4 De bedrijfsmodus selecteren

Het product is uitgerust met 5 bedrijfsmodi die geactiveerd kunnen worden, via het hoofdmenu (zie paragraaf 7.1) of snel met de toetsen D of E.

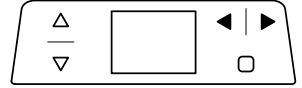
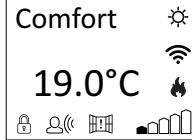

Icoon	Beschrijving	Wanneer gebruiken
	Auto	Wanneer u een weekprogramma wilt ontwikkelen op basis van gewoonten. In feite herkent en bewaakt het systeem uw gewoonten, om de comforttemperatuur te garanderen wanneer u aanwezig bent en om energie te besparen door de Eco-modus in te stellen wanneer u niet thuis bent. LET OP: Het aanleren van uw gewoonten is altijd actief, ongeacht of de Auto-functie is geactiveerd of niet. Wanneer de AUTO-modus actief is, wordt het indrukken van een toets geïnterpreteerd als aanwezigheid in de kamer, ongeacht de sensor metingen voor de huidige tijd en dag.
	Comfort	Wanneer u thuis bent. De radiator handhaaft de ingestelde comforttemperatuur.
	Eco	Wanneer u korte tijd van huis bent of slaapt. De radiator handhaaft de ingestelde ecotemperatuur en bespaart op deze manier energie.
	Vorstvrij	Wanneer u voor langere tijd van huis bent (meer dan 48 uur). De temperatuur wordt ingesteld op 7°C en kan niet worden gewijzigd.

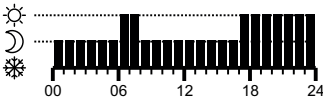
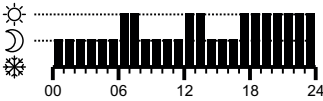
	<p>Programma P1</p>	<p>Wanneer een door de gebruiker geprogrammeerde modus gewenst is (voor modellen die dit bieden). Standaard is het weekprogramma als volgt:</p> <p>Maandag - Vrijdag</p>  <p>Zaterdag - Zondag</p>  <p>Zie paragraaf 7.1.2 voor meer details. Om temperaturen in te stellen: -Kies de bedrijfsmodus Comfort en stel de betreffende temperatuur in. -Selecteer Eco-bedrijfsmodus en stel de relevante temperatuur in. -Wijzig/Activeer het programma.</p>
--	---------------------	--

7. Beheer van de radiator

Volledige toegang van de radiator wordt verkregen via het menu, dat toegankelijk is door toets F in te drukken . Het scherm toont de 5 items in het menu waaruit u kunt kiezen

MENU
Mode
Sensors
Information
Settings
Stand-by

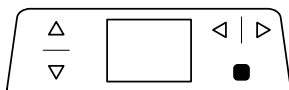

7.1 Bedrijfsmodus

In dit menu kunt u kiezen tussen een van de 5 beschikbare modi zoals beschreven in paragraaf 6.2.4. De modi «Frost free» en «Programming» hebben verdere opties zoals hieronder beschreven.

De modus kan ook snel worden gewijzigd met behulp van de navigatietoetsen D en E, rechtstreeks vanuit het startscherm zonder het speciale menu te openen.

MENU
Mode
Sensors
Information
Settings
Stand-by

MODE
Auto
Comfort
Eco
Frost free
Programming

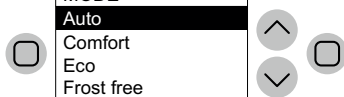

7.1.1 Vorstvrij

De vorstvrijstand «Frost free» kan voor een onbeperkte tijd worden ingesteld of door te kiezen tussen 6, 12 of 24 uur of 3 of 7 dagen of oneindig. Als u een bepaalde tijdsduur instelt keert de radiator na het verstrijken van de ingestelde tijd terug naar de modus waarin deze eerder was geactiveerd.

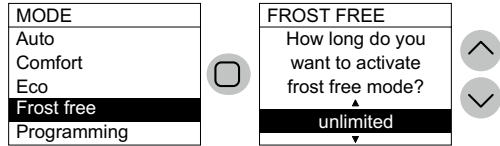

7.1.2 Programmeren

Om de geprogrammeerde modus te activeren, gaat u naar het menu «Programming», selecteert u «Activate» en bevestigt u met toets F.

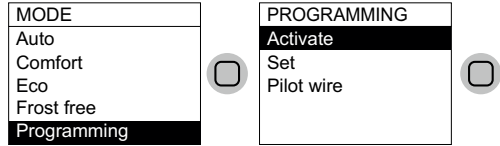

Om het programma van de verschillende dagen te bekijken of te wijzigen, of om het programma van de ene dag te kopiëren naar andere dagen, gaat u naar het menu «Programming» en selecteert vervolgens «Set».

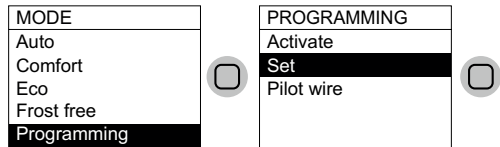

Selecteer de dag die u wilt bekijken/wijzigen en bevestig met toets F.

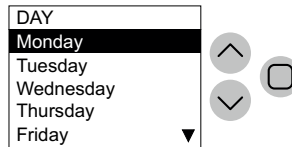

Het display toont het schema profiel voor de geselecteerde dag. Druk op «Change» om het te wijzigen of op «Copy» om de programmering naar andere dagen van de week te kopiëren.

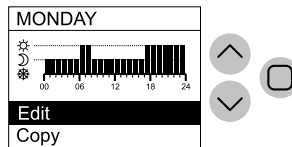

Om de programmering te wijzigen, gebruik de toets C of D om de uren van de dag te bekijken en de toets A of B om de modus te wijzigen die op dat moment moet worden geactiveerd, door te kiezen tussen Vorstvrij, Eco en Comfort. Bevestig aan het einde van de wijziging met toets F.



Om de programmering van de geselecteerde dag naar andere dagen te kopiëren, gebruikt u de toetsen A of B om de dagen te kiezen en de validatietoets om ze te selecteren. Er verschijnt een vinkje rechts van de dagen waar het gekozen programma naar wordt gekopieerd. Ga na het selecteren van de dagen naar het item «Copy» en bevestig met de validatietoets.

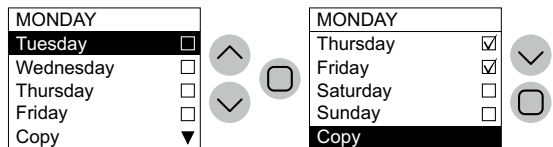

Uitgerust met een snoer zonder stekker, kan het product ook worden bediend via specifieke stuurdraad-programmeurs (FRANKRIJK).

De comforttemperatuur die in de Pilot Wire-modus wordt gebruikt, moet worden aangepast, zoals al gezien voor de programmering, door zichzelf eerder in de Comfort-modus te positioneren (FRANKRIJK).

NB: In de Pilot Wire-modus is de ecotemperatuur altijd de comforttemperatuur verlaagd met 3,5°C.

Om de Pilot Wire-modus te verlaten, stelt u een andere modus in met behulp van het juiste menu.

MODE
Auto
Comfort
Eco
Frost free
Programming

PROGRAMMING
Activate
Set
Pilot wire

7.2 Sensoren

In dit menu kunt u de verschillende sensoren instellen om het verbruik te optimaliseren

MENU
Mode
Sensors
Information
Settings
Stand-by

SENSORS
Presence <input type="checkbox"/>
Open window <input type="checkbox"/>
Sensibility

7.2.1 Aanwezigheidssensor

Met deze functie kan de radiator detecteren of er mensen in de ruimte zijn en automatisch het verwarmingsniveau regelen om het comfort en de energiebesparing te optimaliseren.

Dankzij deze functie, die alleen kan worden geactiveerd in de Comfort-modus, bewaakt de radiator continu de ruimte en verlaagt hij, als er geen mensen worden gedetecteerd, de ingestelde comforttemperatuur als volgt:

Periode van afwezigheid	Verlaging van de comforttemperatuur	Indicatie op het display
60 minuten	1,0°C	De symbolen aanwezigheidsensor en Comfort-modus knipperen.
90 minuten	2,0°C	
120 minuten	3,5°C	
38 uur	Antivries geactiveerd 7C	

De verlaging van de temperatuur, heeft altijd betrekking op de comforttemperatuur. Als de radiator in de Eco- of Vorstvrij modus staat, zal er geen verandering in de te handhaven temperatuur in de kamer worden waargenomen.

Als er gedurende minstens 10 opeenvolgende minuten iemand in de kamer wordt gedetecteerd, wordt de temperatuur automatisch teruggezet naar de ingestelde comforttemperatuur. Hetzelfde gebeurt als, de gewenste temperatuur wordt verlaagd, omdat er geen mensen in de kamer worden gedetecteerd, een van de radiatortoetsen wordt ingedrukt.

Belangrijk:

De juiste werking van deze functie kan afhangen van waar de radiator in de kamer is geplaatst. Houd er bij het kiezen van de installatiepositie rekening mee dat de sensor bewegingen detecteert, en dat er geen voorwerpen in de weg mogen staan. De aanwezigheidsdetectie is effectiever wanneer mensen zich voor de sensor bewegen dan wanneer ze ernaartoe bewegen.

7.2.2 Open raamsensor

Deze functie «Open window» maakt het mogelijk een snelle temperatuur daling te detecteren en automatisch de vorstvrij modus te activeren.

Wanneer de open raamsensor is ingeschakeld, en er vanwege een open raam ook detectie heeft plaatsgevonden zal de temperatuur instelling automatisch worden geschakeld op 7°C. Deze functie is om energieverstopping te voorkomen.

Deze functie kunt u instellen door in menu/ modus «Open window» stand te kiezen en op toets F te drukken .

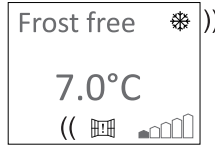

Belangrijk om deze functie goed te laten werken is het van groot belang waar de radiator zich bevindt. Tocht, de buitentemperatuur en hoelang het raam open blijft. Let u hierop met het plaatsen van de radiator. Op het display knippert zowel het raam- als vorstvrij-icoontje, terwijl het icoontje voor de modus ingesteld door de gebruiker zichtbaar blijft. Deze modus wordt niet automatisch hersteld, druk op toets F om te herstellen.

7.2.3 Gevoeligheid

Met deze functie «Sensibility» is het mogelijk om de gevoeligheid van de aanwezigheidsensor aan te passen. Als u het gevoel heeft dat de beweging niet adequaat detecteert, verhoog dan de gevoeligheid als daar-en tegen aanwezigheid wordt aangegeven, zelfs als er niemand in de kamer is, verlaag deze dan. Deze aanpassing is vooral belangrijk voor de goede werking van de Auto-functie.

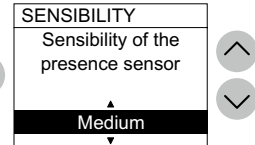
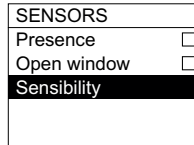

7.3 Informatie

In dit menu «Information» kunt u belangrijke informatie bekijken die door het product is geregistreerd tijdens de werking ervan.

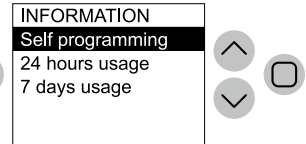
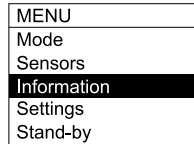

7.3.1 Automatische programmering

Met deze functie «Self programming» kunt u voor elk uur van elke dag zien of dat uw gewoonten juist zijn geregistreerd. Als de ruimte naar verwachting bezet zal zijn en de Auto-modus is actief, wordt voor dat uur de comforttemperatuur ingesteld, anders wordt de ecotemperatuur ingesteld.

De detectie is automatisch en kan niet handmatig worden gewijzigd. Als u van mening bent dat het product de typische bezetting van de kamer niet correct weergeeft, probeer dan de gevoeligheid ervan aan te passen zoals aangegeven in paragraaf 7.2.3.

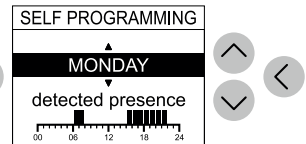
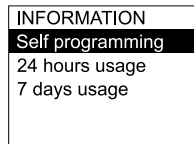

7.3.2 Dagelijks verbruik

Deze functie «24 hour usage» maakt het mogelijk om te zien hoeveel energie de radiator de afgelopen 24 uur heeft verbruikt.

Let op: Het display toont het geschatte verbruik, dit kan afwijken van het gemeten verbruik door specifieke meters die geschikt zijn het verbruik te meten.

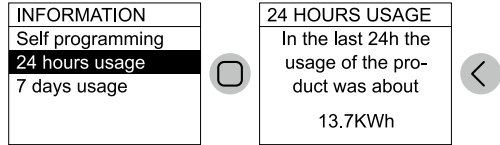

7.3.3 Wekelijks verbruik

Deze functie «7 days usage» maakt het mogelijk om te zien hoeveel energie de radiator de afgelopen 7 dagen heeft verbruikt. **Let op:** Het display toont het geschatte verbruik, dit kan afwijken van het gemeten verbruik door meters die geschikt zijn om het verbruik te meten.

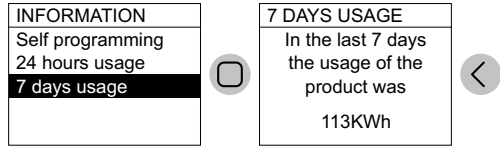

7.4 Instellingen

Dit menu «Settings» geeft u toegang tot alle door de gebruiker beheerbare instellingen.



7.4.1 Wi-Fi (alleen zichtbaar als de optionele Wi-Fi-module is geïnstalleerd)

Dankzij deze functie is het mogelijk om de radiator aan te sluiten op je wifi-netwerk met internettoegang en deze te bedienen via de speciale app.



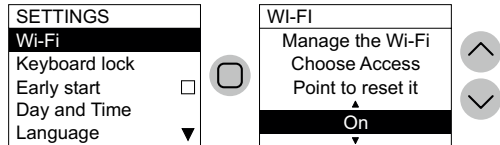

Mogelijke instellingen zijn Aan, Uit of Access Point. Met de Access Point-modus kunt u de Wi-Fi-module herstellen naar de fabrieksinstellingen en is deze gereed voor de initiële configuratie.



Wi-Fi-sigtaalsterkte

Als de radiator is geïnstalleerd in een gebied waar het signaal van je wifi-netwerk zwak is, is het mogelijk dat je een bepaalde traagheid ervaart bij het uitvoeren van de opdrachten die via de app worden verzonden of zelfs de tijdelijke onderbreking van de communicatie. Om het probleem op te lossen, is het noodzakelijk om de intensiteit van het signaal in het installatiegebied te verhogen.

Om het product met het Wi-Fi-netwerk te verbinden, kunt u de instructies rechtstreeks in de app volgen of de gedetailleerde handleiding raadplegen die de procedure stap voor stap illustreert. Kies voor uw besturingssysteem:

	android	🍏 iOS
DOWNLOAD THE APP	 www.radialight.com/app-android	 www.radialight.com/app-ios
OPEN DE SNELLE STARTGIDS	 www.radialight.com/android-start-guide	 www.radialight.com/ios-start-guide

Raadpleeg voor de werking van de app de speciale zelfstudie die beschikbaar is in het gedeelte Toepassingsinstellingen.

**Wi-Fi standaard: 2,4 GHz IEEE 802.11 b/g/n
WEP/WPA/WPA2**

Werkt niet op: 5,0GHz

Een Guestnetwork is hier niet voor geschikt o.a. door clientisolation

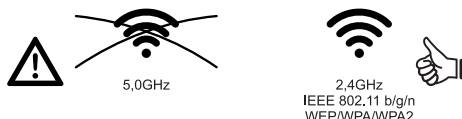

De status van de verbinding via Wi-Fi wordt op het product weergegeven door een van de volgende pictogrammen:

Icon	Description
	Wi-Fi aan en verbonden
	Wi-Fi in Access Point-modus, klaar voor de productregistratie met behulp van de Radialight-app.
	Wi-Fi uit en product losgekoppeld van het netwerk.
	Wi-Fi fout (bijvoorbeeld door onjuist wachtwoord, geen internetverbinding, geen verbinding met de Radialight-server, etc.)
	Wanneer de overgang van de ene toestand naar de andere bezig is, knippert het symbool.

7.4.3 Afstandsbediening (alleen beschikbaar als de optionele Wi-Fi-module niet is geïnstalleerd)

(n.v.t. advies is deze modus niet te gebruiken, is bedoeld voor de FRANSE installatiemarkt)

Met deze functie kan de radiator worden geregeld met behulp van externe timers, gestuurde stop-contacten met telefonische bediening en soortgelijke apparaten. Wanneer de functie actief is, als de stroomvoorziening van de radiator wordt hersteld na een onderbreking van meer dan 2 uur, wanneer deze is ingeschakeld, is de standby-modus niet ingesteld zoals normaal gebeurt, door de Comfort-modus onmiddellijk te starten. De comforttemperatuur is zoals ingesteld voordat de stroomtoevoer werd onderbroken. De aanwezigheidssensor en open raam sensor zijn gedeactiveerd. Dit betekent dat de radiator kan worden ingeschakeld zonder in de kamer te zijn.

Opmerking:

Deze functie is niet beschikbaar als de optionele Wi-Fi-module is geïnstalleerd.

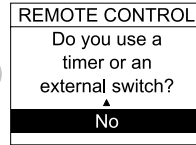
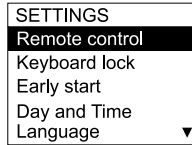

7.4.4 Bedieningselementen vergrendelen

Het is mogelijk om de radiatortoetsen te vergrendelen om te voorkomen dat de instellingen per ongeluk of door onbevoegden gewijzigd worden.

Om het toetsenbord te ontgrendelen, drukt u enkele seconden tegelijkertijd op de toetsen «Verlagen» en de «Validatietoets» F toets.

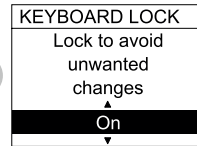
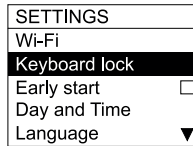

7.4.5 Vroege start

Door deze functie te activeren, zal de radiator 1,5 uur eerder beginnen met verwarmen dan de verwachte starttijd van de Comfort-modus zodat de gewenste temperatuur al is bereikt op het moment van aankomst.

Let op:

De functie werkt alleen in de modi AUTO en PROGRAMMERING. Het heeft geen effect op andere modi.

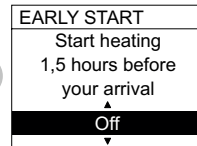
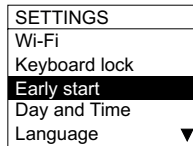

7.4.6 Dag en tijd

Hiermee kunt u de huidige tijd en dag aanpassen.

Let op:

Het product schakelt niet automatisch van winter- naar zomertijd en vice versa.

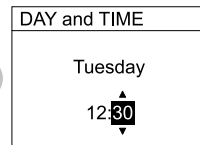
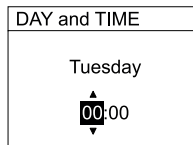
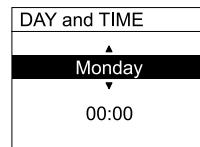
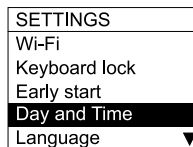

7.4.7 Taal

Hiermee kunt u de taal selecteren die wordt gebruikt voor de menu's van de bedieningsinterface.

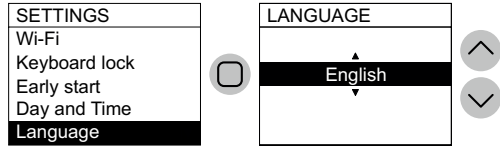

7.4.8 Afstemming van de omgevingstemperatuur

Deze functie wordt gebruikt om de door de radiator gemeten omgevingstemperatuur te bewerken en wordt gebruikt om het verwarmingsvermogen te beheren, als deze moet worden gecorrigeerd om te compenseren voor leesfouten als gevolg van bijvoorbeeld nabijheid van warmtebronnen of koude luchtstroom.

Als bijvoorbeeld de ingestelde temperatuur op de radiator 19,2°C is en de omgevingstemperatuur wordt gemeten op 19,5°C, lijn deze dan uit met +0,3°C.

Let op: wacht altijd minimaal 4 uur om de temperatuur te laten stabiliseren voordat u een correctie uitvoert

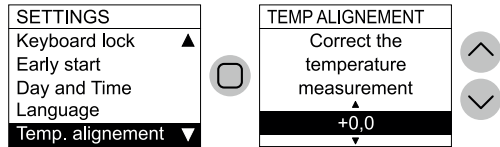

7.4.9 Vermogenslimiet

Het is mogelijk om een maximale limiet in te stellen voor het GEMIDDELDE vermogen dat kan worden geleverd. Deze functie is met name handig om bijvoorbeeld de maximale temperatuur van toegankelijke oppervlakken te verlagen in aanwezigheid van kwetsbare personen of om kosten te verlagen door een langzamere en minder krachtige verwarming te accepteren.

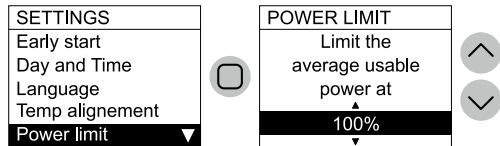

7.4.10 Fabrieksreset

Om alle parameters terug te zetten naar de beginwaarden die door de fabrikant zijn gedefinieerd.

Opmerking: Deze handeling wist ook alle opgeslagen gegevens met betrekking tot de functie Auto-programmering! Het wist geen instellingen die zijn opgeslagen om verbinding te maken met het Wi-Fi-netwerk.

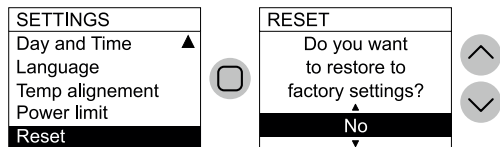

8. Probleemoplossen

Probleem	Oplissing
De radiator gaat niet aan.	Controleer of de voeding is ingeschakeld zoals aangegeven op het typeplaatje van de radiator (bijv. 230 Vac 50 Hz), en of de hoofdschakelaar aan de rechterkant van de radiator is ingeschakeld.
De radiator wordt niet warm.	Zorg ervoor dat de bedrijfsmodus naar wens is en, als u een vooraf ingesteld programma gebruikt, dat zich niet in een vorstvrije periode bevindt. Als de omgevingstemperatuur hoger is dan ingesteld, mag de radiator niet opwarmen. Stel bij twijfel de Comfort-modus een gewenste temperatuur in die veel hoger is dan de omgevingstemperatuur, om te controleren of de radiator goed werkt.
De radiator blijft warm.	Controleer of de temperatuurinstelling niet te hoog is of dat er geen tocht op de radiator is, waardoor de gemeten omgevingstemperatuur niet juist is.
De radiator wordt niet voldoende warm.	Controleer of de temperatuurinstelling niet te laag is, of de radiator alleen de ruimte verwarmt waarin hij is geïnstalleerd (houd de deuren gesloten) en of de netvoeding correct is.
De radiator verwarmt in de Eco-modus.	De radiator kan opwarmen om de ecotemperatuur te bereiken/te behouden. Dit is geen abnormale werking.
Het oppervlak van de radiator is erg heet.	Het is normaal dat het oppervlak heet is tijdens het verwarmen. De maximale waarden voldoen aan de limieten die zijn vastgelegd in de geldende veiligheidsnormen. Als de radiator altijd erg heet is, kan deze te klein zijn voor de ruimte waarin hij wordt gebruikt, of kan hij last hebben van tocht.
De temperatuur in de kamer wijkt af van de ingestelde temperatuur.	Als u wacht tot de omgevingstemperatuur minimaal 4 uur is gestabiliseerd, moet u mogelijk eventuele verschillen compenseren tussen de temperatuur die wordt aangegeven door de radiator en de temperatuur die in de kamer wordt gemeten. Zie hiervoor de inhoud van paragraaf 7.4.7.
De radiator geeft een onaangename geur af.	Wanneer de radiator nieuw is, is het mogelijk dat wanneer deze voor de eerste keer opwarmt, een onaangename geur wordt waargenomen. Dit komt door residu uit het productieproces. Reeds gebruikte radiatoren kunnen onaangename geuren afgeven als ze lange tijd niet worden gebruikt en/of als ze worden gebruikt in een ruimte met slechte luchtkwaliteit.

9. Onderhoud

- Dit product vereist geen speciaal onderhoud.
- Reinig het product, met name het verwarmingspaneel, minimaal eenmaal per 6 maanden met een droge doek.
- Als het product gerepareerd moet worden, neem dan contact op met een geautoriseerd technisch servicecentrum.
- Gebruik bij het vervangen van de voedingskabel een 2x1,00mm² of 3x1,00mm² H05VV-F HAR type, afhankelijk van de versie. Deze handeling, zowel voor kabels met als zonder stekker, moet worden uitgevoerd door gekwalificeerd personeel en nooit door de eindgebruiker om beschadiging van het apparaat en gevaar voor de persoonlijke veiligheid te voorkomen.

10. Juridische mededeling



Milieu en recycling

Help ons het milieu te beschermen door de verpakking af te voeren in overeenstemming met de nationale voorschriften voor afvalverwerking.

Recycling van verouderde apparaten

Apparaten met dit label mogen niet met het gewone afval worden weggegooid. Ze moeten afzonderlijk worden ingezameld en volgens de plaatselijke voorschriften worden afgevoerd.

Informatie-eisen voor elektrische toestellen voor lokale ruimteverwarming

Modelidentificatie(s): KYOTO / AETHEREA					
Item	Symbol	Waarde	Eenheid	Item	Eenheid
Warmteafgifte				Type warmte-invoer, alleen voor elektrische opslagtoestellen voor lokale ruimteverwarming (selecteer er een)	
Nominale warmteafgifte	P_{nom}	Zie Tabel. 1	kW	handmatige warmteladingregeling, met geïntegreerde thermostaat	nee
Minimale warmte uitgang (indicatief)	P_{min}	Zie Tabel. 1	kW	handmatige warmteladingregeling met kamer- en/of buitentemperatuurfeedback	nee
Maximaal continue warmteafgifte	$P_{max,c}$	Zie Tabel. 1	kW	elektronische regeling van de warmtelading met terugkoppeling van de kamer- en/of buitentemperatuur	nee
Extra elektriciteitsverbruik				ventilator ondersteunde warmteafgifte	
Bij nominale warmteafgifte	$e_{l,max}$	0,000	kW	Type warmteafgifte/kamertemperatuurregeling (kies er een)	
Bij minimale warmteafgifte	$e_{l,min}$	0,000	kW	eentraps warmteafgifte en geen kamertemperatuurregeling	nee
In de standby-modus	$e_{l,SB}$ NEE WI-FI	0,161	W	Twee of meer handmatig in te stellen trappen, geen kamertemperatuurregeling	nee
	$e_{l,SB}$ WI-FI OFF	0,198	W	met mechanische thermostaat kamertemperatuurregeling	nee
	$e_{l,SB}$ WI-FI VERBONDEN	0,250	W	met elektronische kamertemperatuurregeling	nee
	$e_{l,SB}$ WI-FI ACCESS POINT	0,459	W	elektronische kamertemperatuurregeling plus dagtimer	nee
				elektronische kamertemperatuurregeling plus weektimer	ja
				Andere bedieningsopties (meerdere selecties mogelijk)	
				kamertemperatuurregeling, met aanwezigheidsdetectie	ja
				kamertemperatuurregeling, met open raam detectie	ja
				met optie voor afstandsregeling	nee
				met adaptieve startcontrole	nee
				met werktijdbeperking	nee
				met zwarte bolsensor	nee
Contact:	DRL Products BV Minervum 7268 - 4817 ZM Breda - Netherlands				

TABEL 1		KYOTO 7	KYOTO 10 AETHEREA 10	KYOTO 15 AETHEREA 15	KYOTO 20
Thermische vermogen					
Nominale warmteafgifte	P_{nom}	0,750	1,000	1,500	2,000
Minimale warmteafgifte (indicatief)	P_{min}	0,075	0,100	0,150	0,200
Maximale warmteafgifte (indicatief)	$P_{max,c}$	0,750	1,000	1,500	2,000