



MANUEL D'UTILISATION
DE L'UNITÉ DE VENTILATION
VASCO D350/D425

SYSTEME D

TABLE DES MATIÈRES

1. INTRODUCTION	01
2. SÉCURITÉ	01
3. MANUEL DE L'UTILISATEUR	02
• FONCTIONNEMENT	02
• DISPOSITIFS DE COMMANDE	03
• ENTRETIEN	06
4. PANNES	08
5. NOMENCLATURE	10
6. CONDITIONS DE GARANTIE	11

1 INTRODUCTION

L'unité de ventilation permet de créer un climat intérieur sain grâce à une ventilation continue. Pour cela, un débit de ventilation minimum est toujours nécessaire. C'est la raison pour laquelle l'appareil est dépourvu d'un interrupteur marche/arrêt. L'utilisateur doit veiller à ce que la fiche de l'appareil soit toujours dans la prise de courant et que cette dernière soit sous tension. Le système de ventilation D de Vasco est un système de ventilation équilibré avec récupération de chaleur qui crée de façon maîtrisée un climat intérieur confortable et sain.

2 SÉCURITÉ

Seul un installateur professionnel est compétent pour ouvrir l'unité de ventilation. L'installateur doit utiliser les outils adéquats pour chaque opération prévue.

COMPOSANTS ÉLECTRONIQUES



Les composants électroniques de l'unité de ventilation peuvent être sous tension.

En cas de panne, prenez contact avec un installateur professionnel et ne confiez les réparations qu'à du personnel dûment formé.

INSTRUCTIONS DE SÉCURITÉ

Cet appareil n'est pas conçu pour être utilisé par des personnes (y compris des enfants) souffrant d'un handicap physique, sensoriel ou mental, ou ayant un manque d'expérience ou de connaissances, sauf si elles sont placées sous la supervision et instruites par une personne responsable de leur sécurité pour utiliser l'appareil. Assurez-vous toujours que les enfants ne peuvent pas jouer avec l'appareil.

Si le cordon d'alimentation est endommagé, il doit être remplacé par le constructeur, le service après-vente ou des personnes disposant de qualifications comparables afin d'éviter tout danger.

L'utilisateur est responsable de la sûreté de la mise au rebut de l'unité de ventilation à la fin de sa durée de vie, conformément aux lois ou ordonnances locales en vigueur. Vous pouvez également amener l'appareil dans un point de collecte d'appareils électriques usagés.

ENTRETIEN

La propreté de l'unité de ventilation doit être vérifiée périodiquement. Avant l'inspection, l'unité de ventilation doit être mise hors tension en retirant la fiche de la prise de courant. L'unité de ventilation contient des pièces mécaniques en rotation. Lorsque vous retirez la fiche de la prise de courant, ces pièces continuent à tourner pendant quelques secondes. Attendez donc environ 20 secondes après la mise hors tension de l'unité de ventilation pour laisser le temps aux éléments de s'immobiliser. L'utilisateur doit veiller à ce que l'installation complète soit entretenue périodiquement par l'installateur.



Assurez-vous que la fiche ne puisse pas être remise dans la prise de courant par quelqu'un d'autre tant que vous n'avez pas fini de travailler sur l'unité. N'introduisez la fiche dans la prise que lorsque l'unité de ventilation a été installée et que tous ses éléments ont été remontés.

GARANTIE

Vasco décline toute responsabilité pour les dégâts provoqués par le non-respect des consignes de sécurité ou par le non-respect des consignes fournies dans le manuel d'utilisation. Les conditions de garantie figurent à la page 11 de ce manuel.



3 MANUEL DE L'UTILISATEUR

FONCTIONNEMENT

L'unité de ventilation avec récupération de chaleur a été conçue pour ventiler les habitations. Les caractéristiques spécifiques de cette unité de ventilation sont les suivantes:

1. L'**échangeur de chaleur** à très haut rendement assure une transmission optimale de la chaleur de l'air vicié vers l'air extérieur frais plus froid. Les deux flux d'air n'entrent pas en contact. Inversement, en période de chaleur, l'échangeur de chaleur refroidit l'air extérieur chaud avec l'air intérieur plus frais.
2. Pendant l'été, l'unité de ventilation recourt au **by-pass complet** prévu de série pour le refroidissement nocturne. Lorsque le by-pass est activé, l'air frais ne passe pas dans l'échangeur de chaleur pendant la nuit. La chaleur n'est donc pas transmise et l'air extérieur plus frais est introduit dans l'habitation. Le refroidissement nocturne offre un confort maximal pour une consommation d'énergie minimale et n'est pas comparable à une climatisation. Le système se régule automatiquement.
3. Des **filtres à air à double fonction** sont prévus dans les deux flux d'air. La première fonction consiste à filtrer l'air frais. La deuxième fonction consiste à prévenir l'encrassement de l'ensemble de l'unité de ventilation et des gaines de distribution d'air.
4. Les **deux ventilateurs à courant continu économiques** assurent l'amenée d'air extérieur frais vers le séjour et les chambres à coucher d'une part, et l'évacuation de l'air intérieur vicié de la cuisine, de la salle de bains, des toilettes et éventuellement du débarras.

Le réglage des ventilateurs, propre à Vasco, permet à l'unité de ventilation de disposer d'un **réglage volumétrique constant**.

Cela signifie que la quantité d'air paramétrée est réglée automatiquement.

5. Une **protection automatique contre le gel** permet également à l'unité de ventilation de fonctionner sans geler, ce qui garantit une bonne ventilation pendant la période hivernale.
6. L'unité de ventilation peut être commandée de différentes manières :
 - avec **un/des sélecteur(s) sans fil ou mécanique(s)** à 3 positions ;
 - **à la demande** à l'aide de capteurs intégrés dans les sélecteurs RF ;
 - par réglage en continu avec une **commande 1 à 10 volts** permettant de réguler l'unité de ventilation à l'aide d'un système de domotique ou de tout autre système de gestion de bâtiment.



Il est interdit de raccorder une hotte aspirante motorisée ou un sèche-linge sur l'unité de ventilation.





DISPOSITIFS DE COMMANDE

SÉLECTEUR RF

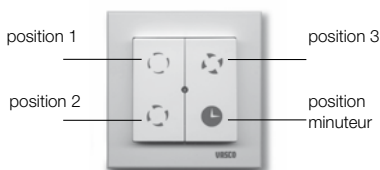
L'unité de ventilation ne peut être actionnée que par un sélecteur accouplé.

Vous trouverez plus d'instructions sur le couplage du sélecteur en page 16 du manuel d'installation. L'unité de ventilation est équipée de série d'un sélecteur RF à indication LED accouplé.



Touche	Description
 Appuyez 1x	L'appareil tourne en position 1 (basse) Vasco recommande d'utiliser cette position en cas d'absence.
 Appuyez 1x	L'appareil tourne en position 2 (moyenne) Il s'agit de la position standard durant la présence.
 Appuyez 1x	L'appareil tourne en position 3 (haute) Il s'agit de la position recommandée pendant la douche et le bain. Elle peut également être utilisée en cas de besoin de ventilation accru (visiteurs, fête de famille...).
 Appuyez 1x	L'appareil tourne 30 minutes en position 3 Après ce délai, l'appareil revient à sa position précédente. Pour interrompre prématurément ce cycle, appuyez sur une position.
 Appuyez 3 secondes	L'appareil tourne en position Automatique Si vous combinez l'unité de ventilation avec un sélecteur RF à capteur de CO ₂ , un sélecteur RF à capteur de HR ou un système de domotique (sélecteur 0 à 10V), l'unité de ventilation passe en position automatique.

Le centre du sélecteur accueille une LED qui s'allume 1x en vert lorsque la position demandée est communiquée correctement.

SÉLECTEUR RF CO₂

L'unité de ventilation peut être étendue avec un sélecteur RF à capteur de CO₂ vous permettant de choisir entre un débit fixe et un débit suivant vos besoins. Une pression répétée sur la zone de commande inférieure vous permet de faire défiler les différentes positions. La LED dans le coin supérieur droit indique la position.







Symbole	Description
	L'appareil tourne en position 1 (basse) Vasco recommande d'utiliser cette position en cas d'absence.
	L'appareil tourne en position 2 (moyenne) Il s'agit de la position standard durant la présence.
	L'appareil tourne en position 3 (haute) Il s'agit de la position recommandée pendant la douche et le bain. Elle peut également être utilisée en cas de besoin de ventilation accru (visiteurs, fête de famille...).
	L'appareil tourne en position Éco Dans cette position automatique, l'unité de ventilation adapte le débit de la ventilation au nombre de personnes dans la pièce où le sélecteur est installé. Cette position garantit une qualité d'air ambiant minimale pour pouvoir économiser un maximum d'énergie. Vasco recommande d'utiliser cette position en hiver.
	L'appareil tourne en position Confort Dans cette position automatique, l'unité de ventilation adapte le débit de la ventilation au nombre de personnes dans la pièce où le sélecteur est installé. Ce réglage garantit une qualité d'air ambiant supérieure. Vasco recommande d'utiliser cette position en été.

SÉLECTEUR RF HR

L'unité de ventilation peut être étendue avec un sélecteur RF à capteur de HR qui augmente provisoirement le débit de ventilation, par exemple lorsque vous prenez une douche. Une pression répétée sur la zone de commande inférieure vous permet de faire défiler les différentes positions. La LED dans le coin supérieur droit indique la position.



Symbole	Description
	<p>L'appareil tourne en position 1 (basse) Vasco recommande d'utiliser cette position en cas d'absence.</p>
	<p>L'appareil tourne en position 2 (moyenne) Il s'agit de la position standard durant la présence.</p>
	<p>L'appareil tourne en position 3 (haute) Il s'agit de la position recommandée pendant la douche et le bain. Elle peut également être utilisée en cas de besoin de ventilation accru (visiteurs, fête de famille...).</p>
	<p>L'appareil tourne en position Automatique moyenne Dans cette position, le débit d'air reste identique au débit de la dernière position de ventilation sélectionnée. En cas d'augmentation brusque de l'humidité relative (douche), l'unité de ventilation se met automatiquement en position moyenne.</p>
	<p>L'appareil tourne en position Automatique maximale Dans cette position, le débit d'air reste identique au débit de la dernière position de ventilation sélectionnée. En cas d'augmentation brusque de l'humidité relative (douche), l'unité de ventilation se met automatiquement en position haute.</p>

RACCORD DU SÉLECTEUR FILAIRE À 3 POSITIONS

Vous pouvez également régler l'unité de ventilation par câblage. Lorsque l'interrupteur est actionné, l'unité de ventilation adapte instantanément le débit. Il est également possible de combiner le raccordement d'un interrupteur filaire avec un système de domotique ou tout autre système de gestion de bâtiment. Vous pouvez toujours utiliser les sélecteurs RF pour passer à une position inférieure ou supérieure. L'interrupteur mécanique n'indique alors plus la position correcte.

SÉLECTEUR 0 À 10 V (SYSTÈME DE GESTION DE BÂTIMENT)

Vous pouvez également régler l'unité de ventilation avec un système de domotique ou un autre système de gestion de bâtiment. Vous pouvez toujours utiliser les sélecteurs RF pour passer à une position inférieure ou supérieure. Pour que le système de gestion de bâtiment commande à nouveau l'unité de ventilation, enfoncez la position 1 du sélecteur RF pendant au moins 3 secondes. Veuillez vous adresser à votre installateur à cet égard.

NETTOYAGE DES FILTRES

Vasco recommande de nettoyer les filtres tous les 3 mois.

1. Démontez le panneau avant de l'unité.
2. Retirez les deux tiroirs du filtre de l'unité.
3. À l'aide d'un aspirateur, éliminez les particules épaisses de poussière.
N'aspirez que la partie supérieure (réceptacle) des tiroirs du filtre.
4. Remplacez délicatement les tiroirs du filtre dans l'appareil.
5. Remontez le panneau avant sur l'unité.

TÉMOIN DE FILTRE

L'unité de ventilation est équipée d'un témoin de filtre automatique indiquant quand les filtres doivent être remplacés. La durée de vie des filtres est de 12 mois.



Lorsque le remplacement est nécessaire, la LED du sélecteur clignote 2 x en orange lorsque vous actionnez le sélecteur.

REMPACEMENT DES FILTRES

1. Démontez le panneau avant de l'unité.
2. Retirez les deux tiroirs du filtre de l'unité.
3. Retirez les filtres usagés.
4. Mettez les nouveaux filtres en place. Placez F4 vers l'intérieur et G4 vers l'extérieur.
5. Remplacez délicatement les tiroirs du filtre dans l'appareil.
6. Remontez le panneau avant sur l'unité.
7. Réinitialisez le témoin de filtre en appuyant simultanément sur le bouton de la position 1 et de la minuterie pendant au moins 4 secondes, tant que la LED verte est allumée.

TYPES DE FILTRES

N° art. 11VE50359

Filtre F7/G4

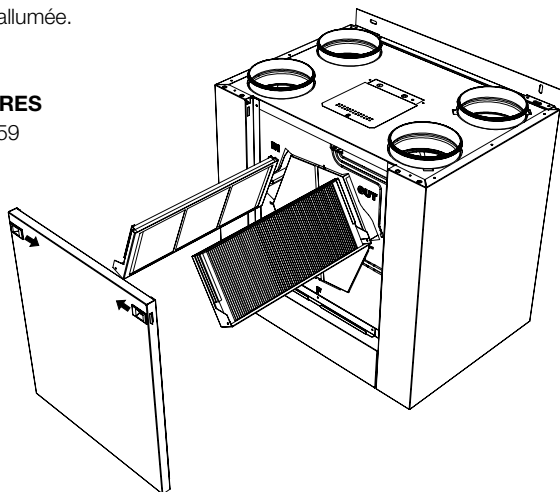

REPLACEMENT DES PILES DU SÉLECTEUR RF

Les piles du sélecteur RF doivent être remplacées périodiquement.

Pour ce faire, retirez le cache avant et le circuit imprimé. La pile CR2450 est visible à l'arrière du circuit imprimé.

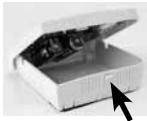
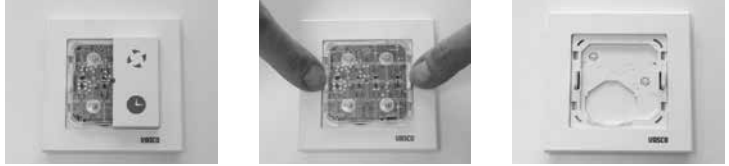

REPLACEMENT DES PILES DU SÉLECTEUR RF HR

Les piles du sélecteur RF HR pour salle de bains doivent être remplacées

périodiquement. Pour ce faire, retirez le cache avant. Les piles 1,5 V AA sont à présent visibles et peuvent être remplacées.



La non-exécution à temps des opérations d'entretien entraînera des dysfonctionnements de l'appareil. Des jeux de filtres neufs sont disponibles auprès de votre fournisseur de systèmes de ventilation Vasco ainsi que dans les points de vente Vasco Ventilation Concepts (liste des revendeurs sur www.vasco.eu).

4 PANNES

PROBLÈME	CAUSE POSSIBLE	SOLUTION
L'unité de ventilation fonctionne à un régime supérieur à celui de la première mise en service.	Filtres encrassés.	Nettoyer les filtres (voir page 6).
L'indication LED clignote «2x en orange» lors de la commande du sélecteur.	Filtres usagés.	Remplacez les filtres et réinitialisez le signal d'erreur (voir page 6).
L'unité de ventilation fonctionne à un régime élevé – le débit souhaité n'est pas atteint.	Écoulement d'air bloqué. Étant donné le contrôle de débit constant, le régime est adapté automatiquement si des obstructions limitent l'écoulement d'air.	Vérifiez : - si toutes les gaines sont raccordées correctement ; - si des éléments indésirables ont pénétré dans l'unité de ventilation (durant la phase d'installation) ; - s'il n'y a pas de coude plié, de gaine encrassée... dans les conduites ascendantes.
L'appareil évacue périodiquement l'air sans amener d'air frais.	La protection automatique contre le gel est active (cycles de dégivrage de l'unité).	Il s'agit d'un mode de fonctionnement normal de l'appareil qui fait que l'unité de ventilation est chauffée périodiquement avec l'air chaud intérieur. Si cela n'est pas souhaité, vous pouvez ventiler jusqu'à des températures extérieures de 15 °C en équilibre en utilisant l'EVVE.
Mauvaises odeurs à proximité de l'appareil. Bruits d'écoulement à proximité de l'appareil.	Le siphon est sec.	Remplissez le siphon avec de l'eau.
Odeurs indésirables de l'amenée d'air frais.	L'ouverture d'aspiration de l'unité de ventilation est trop proche d'une ouverture d'extraction de l'air vicié (hotte, cheminée, ouverture d'évacuation du système de ventilation...).	Lors de l'installation, veillez à ce que l'ouverture d'aspiration d'air frais soit toujours suffisamment éloignée des ouvertures d'extraction de l'air vicié. Si ce n'est pas possible, ou si vous n'avez aucun contrôle sur la diffusion des odeurs indésirables, vous pouvez installer un filtre à charbon actif dans la gaine d'amenée d'air frais.
Du condensat sort de l'unité.	Les conduits d'air ne sont pas raccordés correctement.	Pour un fonctionnement correct, l'aspiration et l'extraction ne peuvent pas être interverties. Vérifiez les raccordements.
	L'évacuation du condensat n'est pas raccordée correctement.	Veillez à ce que l'évacuation du condensat soit raccordée correctement.
	L'unité n'est pas suspendue de niveau.	Suspendez l'unité de niveau.

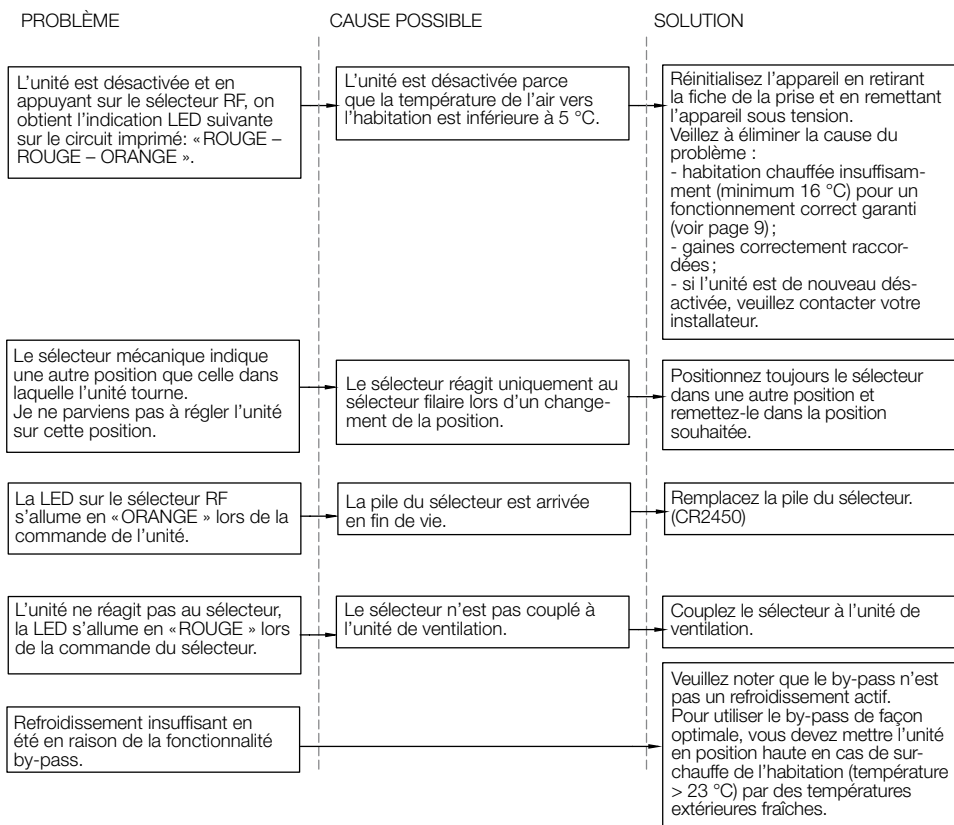

INDICATION LED DU SÉLECTEUR RF	CODE D'ERREUR
Rouge rouge	Problème avec l'unité de ventilation.
Vert	L'action demandée est communiquée correctement.
Rouge	Problème de communication.
Vert vert	Couplage du sélecteur RF réussi.
Orange	La pile du sélecteur RF est arrivée en fin de vie.
Orange orange (après commande)	Remplacez le filtre, réinitialisez le témoin de filtre, voir page 6.
Orange orange	Découplage du sélecteur RF réussi.
Orange orange orange	Accès aux paramètres refusé.

5 NOMENCLATURE

Nr. Numéro d'article Description

1	11VE 50104	Panneau avant
2	11VE 50003	Butées (2 pièces)
3	11VE 50200	Supports d'installation (2 pièces)
4	11VE 50250	Support de fixation
5	11VE 43120	Manchon Galva Ø 180mm
6	11VE 50004	Couvercle en plastique Ø 180mm
7	11VE 50306	Tiroir du filtre – D350/D425
8	11VE 50359	Jeu de filtres F7/G4 481x186x20mm – D350/D425
9	11VE 50400	Échangeur de chaleur – D350/D425
10	11VE 51101	Ventilateur 85W190 – D350
	11VE 51100	Ventilateur 118W190 – D425
11	11VE 51219	Circuit imprimé D350
	11VE 51228	Circuit imprimé D425
12	11VE 55152	Module by-pass
13	11VE 51351	Antenne
14	11VE 51409	Capteur NTC/câble 2p 1250
15	11VE 51410	Capteur NTC/câble 2p 1500
16	11VE 51404	Capteur NTC/câble 3p 360
17	11VE 51411	Capteur NTC/câble 3p 750

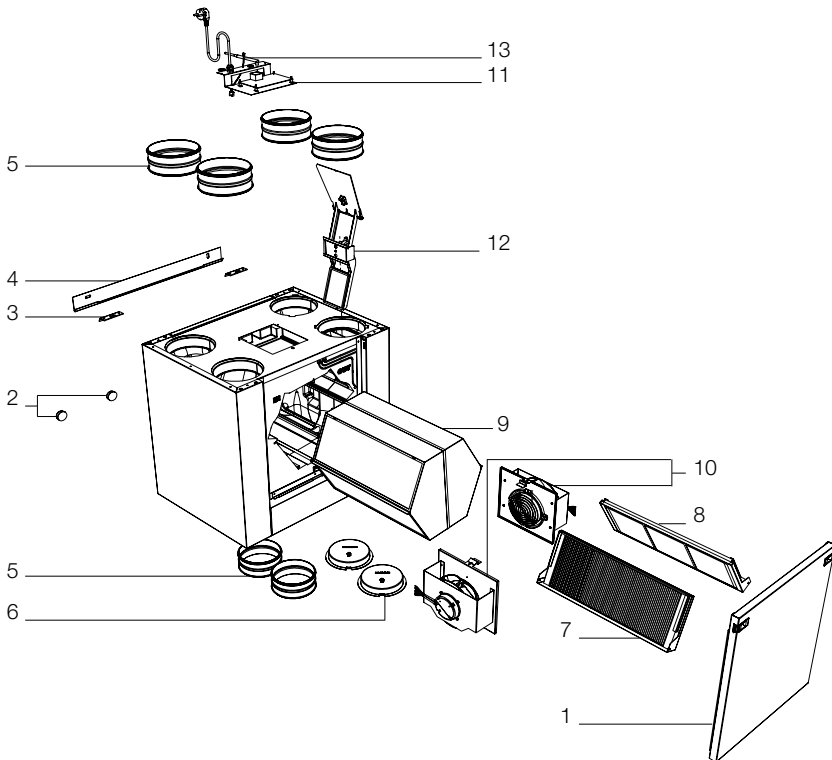

6 CONDITIONS DE GARANTIE

Vasco déclare que l'appareil Vasco D350 / D425 est garanti pendant deux ans après la date d'achat. La date de la facture de la société ayant procédé à l'installation fait foi. À défaut de facture, la date de production vaut comme date d'achat. La garantie comprend uniquement la livraison gratuite par Vasco d'un ventilateur et d'un circuit imprimé de remplacement. Aucune période de garantie supplémentaire n'est prévue sur les réparations. La garantie ne couvre pas :

- les frais de montage et de démontage;
- les défaillances que nous estimons être consécutives à une mauvaise utilisation, une négligence ou un accident;
- les défaillances consécutives au traitement ou à la réparation par des tiers sans notre autorisation;
- les défaillances consécutives à un entretien irrégulier ou non professionnel;
- les défaillances consécutives à une utilisation dans un environnement non approprié.

Aucune garantie ne sera octroyée si l'unité de ventilation est utilisée dans les conditions décrites ci-dessus. Pour renvoyer des pièces défectueuses, l'installateur doit prendre contact avec Vasco. L'installateur recevra alors un numéro de retour en garantie. Les pièces défectueuses doivent être envoyées à Vasco avec mention de ce numéro de retour.

Kruishoefstraat 50
B-3650 Dilsen
Tél. +32 (0)89 79 04 11
Fax +32 (0)89 79 05 00
info@vasco.eu
www.vasco.eu

DÉCLARATION DU CONSTRUCTEUR

Déclaration de conformité UE.

Cette unité de ventilation, type D350 / D425, est fabriquée par Vasco, Kruishoefstraat 50, B -3650 Dilsen, Belgique, et porte le label CE.

Nous déclarons entièrement sous notre responsabilité que l'appareil Vasco D350 / D425 concerné par cette déclaration satisfait aux exigences de la directive basse tension 2014/35/CE, de la directive CEM 2014/30/CE, de la directive ROHS et de la directive 2009/125/CE.

Vasco Group SA
Dilsen, Belgique, octobre 2018

P. Nijs, CEO





Kruishoefstraat 50
B-3650 Dilsen
T. +32 (0)89 79 04 11
F. +32 (0)89 79 05 00
info@vasco.eu
www.vasco.eu