



## HR92

Tête de radiateur  
sans fil

### 1. Etendue de la livraison

Dans l'emballage de la tête programmable de radiateur, vous trouverez:

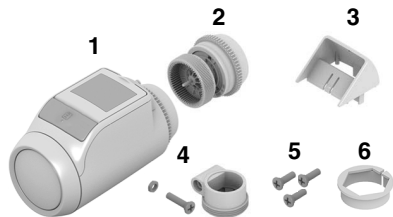

- 1 Tête programmable de radiateur avec adaptateur pour corps M30 x 1,5; piles fournies
- 2 Adaptateur pour corps M28 x 1,5
- 3 Support d'inclinaison d'écran
- 4 Adaptateur pour corps Danfoss RA
- 5 Vis de fixation de la tête programmable de radiateur et du compartiment à piles
- 6 Adaptateur pour corps Thermador/Caleffi



AVERTISSEMENT

**Danger d'asphyxie!**

- Tenez les enfants à l'écart des matériaux d'emballage!

### 2. Description abrégée

La tête Honeywell HR92 est une tête programmable de radiateur au design moderne. Grâce à sa communication sans fil à la fréquence de 868 MHz, la tête programmable de radiateur peut être intégrée simplement dans des régulations multizones tels que par exemple evohome afin de réguler la température ambiante.

#### Convivial

- Grand écran réglable rétro-éclairé.
- Affichage d'indications à l'écran à l'aide de symboles et de texte.
- Une série de paramètres peuvent être personnalisés pour adapter son fonctionnement à une installation particulière.
- Une modification manuelle de la température jusqu'au prochain point de commutation est possible à tout moment.

#### Montage

- La tête programmable de radiateur s'adapte sur les corps thermostatiques de radiateur M30 x 1,5.
- D'autres adaptateurs sont disponibles comme accessoires.
- Un contact de fenêtre externe peut être raccordé en option.

#### Economie d'énergie

- La fonction fenêtre ferme la vanne de radiateur pendant l'aération de la pièce, lorsque la fenêtre est ouverte.
- En cas d'utilisation d'un contact de fenêtre externe, la vanne de radiateur est fermée lorsque la fenêtre est ouverte.



PRUDENCE

**Danger de dysfonctionnements!**

- Utilisez la tête programmable de radiateur uniquement selon les indications de ce mode d'emploi.
- Ne laissez pas les enfants jouer avec la tête programmable de radiateur.

### 3. Vue d'ensemble de l'appareil

#### Éléments de commande et affichage



- 1 Indique que la température ambiante est mesurée par une sonde d'ambiance déportée et transmise à la HR92
- 2 Indique que la consigne de température ambiante a été modifiée manuellement
- 3 Verrouillage de la dérogation
- 4 Etat des piles
- 5 Affichage de température / Informations sur les paramètres
- 6 Affichage de texte, 9 caractères
- 7 Touche Info, pour l'affichage d'informations de local (zone),  
touche de fonction, pour liaison et paramétrage
- 8 Molette
- 9 Signal radiofréquence (intensité du champ)
- 10 Indication de communication radiofréquence
- 11 Défaut de communication radiofréquence

#### Affichage des piles

Etat des piles	Signification
	Piles chargées
	Piles à moitié chargées
	Les piles doivent bientôt être remplacées
	Affichage clignotant: les piles sont déchargées et doivent être remplacées

#### Indication de signal radiofréquence

Affichage	Signification
	Très bonne intensité du signal
	Bonne intensité du signal
	Faible intensité du signal

### 4. Montage

Prêt à fonctionner en trois étapes:

- Placer les piles et régler la langue
- Etablir la liaison radiofréquence
- Monter la tête programmable de radiateur sur le corps – TERMINE

#### Placer/remplacer les piles

La tête programmable de radiateur est réglée pour le type de pile suivant:

- 2 piles Mignon 1,5 V; type LR6, AA, AM3
- En variante, vous pouvez également utiliser les piles/accus suivants:
- Lithium 1,5 V; type LR6, AA, AM3
  - Lithium 1,2 V; type LR6, AA, AM3

**i**

- En cas d'utilisation de piles au lithium ou NiMH, le paramètre 9 doit être modifié, voir section 5.
- Toujours remplacer les deux piles en même temps.

**i**

- Lorsque les piles sont trop faibles, le régulateur de radiateur ouvre entièrement la vanne de radiateur.
- Après un changement de piles, la liaison radiofréquence avec l'appareil de commande central est automatiquement rétablie.

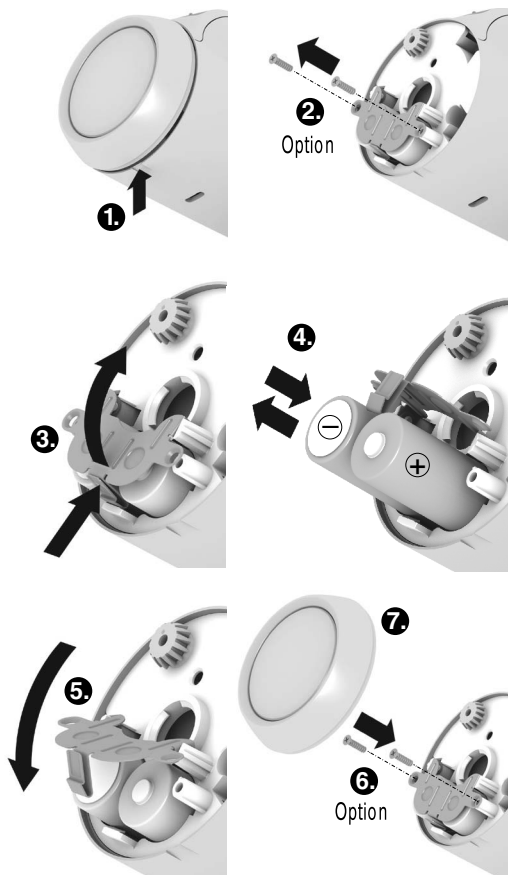

1. Enlever la molette de réglage. Pour ce faire, presser sur la rainure à la face inférieure de l'appareil.
2. Si présentes, dévisser les vis de blocage du compartiment à piles.
3. Défaire le verrouillage et ouvrir le ressort maintenant les piles.

*Le compartiment à piles est maintenant accessible.*

4. Placer les piles.  
Veiller à la polarité correcte "+" et "-".
5. Rabattre le ressort maintenant les piles et le verrouiller.
6. Option: fixer le ressort maintenant les piles avec les vis de blocage afin de protéger les piles contre le vol.
7. Replacer la molette de réglage.

*A l'écran apparaît brièvement le numéro de version du logiciel, puis la langue ENGLISH.*

8. Si désiré, sélectionner le français avec la molette de réglage.
9. Confirmer la langue sélectionnée avec la touche .

**i** La sélection de la langue apparaît uniquement lors de la première mise en service.

**i** La durée de vie de piles Mignon neuves est d'environ 2 ans. Un changement de piles est nécessaire lorsque le symbole  clignote. Tous les réglages sont conservés lors du changement de piles.



#### AVERTISSEMENT

#### Danger d'explosion!

- ▶ Ne jamais recharger les piles.
- ▶ Ne pas mettre les piles en court-circuit ni les jeter dans le feu.
- ▶ Eliminer les anciennes piles de manière compatible avec l'environnement.

### Etablir la liaison radiofréquence (RF)

La tête programmable de radiateur HR92 communique avec l'appareil de commande central par radiofréquence via la fréquence de 868 MHz. Pour cela, la liaison doit d'abord être établie entre la HR92 et l'appareil de commande central. Ce processus s'appelle **LIAISON**. Pour les appareils préconfigurés, la liaison est déjà effectuée en usine.





**i** Si la liaison n'a pas encore été réalisée, **NON LIE** est affiché lorsqu'on appuie sur la touche .

La liaison doit d'abord être activée sur la HR92, afin de pouvoir recevoir le signal radiofréquence. Ensuite, la liaison doit être activée sur l'appareil de commande central.

**i** En ce qui concerne la liaison, veuillez lire le mode d'emploi de votre appareil de commande central.

### Activer la liaison RF sur la HR92

**i** Effectuez la liaison de la tête programmable de radiateur à proximité du lieu de montage définitif.

1. Appuyer brièvement sur la touche .  
**NON LIE** est affiché.
2. Maintenir la touche  enfoncée pendant environ 5 secondes.  
**LIAISON** est affiché.
3. Appuyer brièvement sur la touche .  
**LIAISON** est affiché et le symbole radiofréquence  apparaît.

## Activer le mode de liaison RF sur l'appareil de commande central

- Pour l'activation du mode de liaison sur l'appareil de commande central: voir mode d'emploi correspondant.

## Liaison RF de la HR92

Pendant la liaison, le symbole radiofréquence  clignote.

Si la liaison a réussi, **CORRECT** est affiché.

L'affichage principal apparaît ensuite.

Si **SYN** apparaît à l'écran, la tête programmable de radiateur se synchronise avec l'appareil de commande central.

La HR92 reçoit les données de l'appareil de commande central.

**i** La synchronisation peut durer jusqu'à 4 minutes avant que la consigne de température ambiante actuelle ne soit affichée sur la HR92. Si la LIAISON n'a pas réussi, le processus est automatiquement interrompu après environ 10 minutes. Pour interrompre la LIAISON: sélectionner **Sortir** avec la molette de réglage et confirmer avec la touche .

**i** Si plusieurs têtes programmables de radiateur HR92 doivent être commandées depuis l'appareil de commande central dans un local (une zone), il est possible d'activer la LIAISON sur toutes les têtes programmables de radiateur. La LIAISON ne doit alors être exécutée qu'une seule fois.



## Echec de la liaison RF / transfert de données insuffisant

La liaison a échoué lorsque le symbole radiofréquence  s'éteint et que **ECHOU** est affiché.



Le transfert de données est éventuellement insuffisant. Ceci peut être provoqué par des objets métalliques ou d'autres appareils radiofréquence.

- S'assurer qu'une distance d'au moins 1 m est respectée par rapport aux appareils radiofréquence tels que des écouteurs radiofréquence, des téléphones sans fil ou similaires.
- S'assurer qu'une distance suffisante existe par rapport aux objets métalliques.
- En cas de signaux parasites impossibles à éliminer, sélectionner un autre lieu de montage pour l'appareil de commande et répéter la liaison.

## Supprimer la liaison RF sur la HR92

1. Appuyer brièvement sur la touche .
2. Maintenir la touche  enfoncée pendant environ 5 secondes.
3. Sélectionner **LIAISON** avec la molette de réglage et maintenir enfoncée la touche  jusqu'à ce que **EFFACE** soit affiché.  
*La vanne de radiateur est fermée.*

## Test du signal RF

1. Appuyer brièvement sur la touche .
  2. Maintenir la touche  enfoncée pendant environ 5 secondes.
  3. Avec la molette de réglage, sélectionner **RF TEST** et confirmer avec la touche .
- L'écran affiche **VERIFICATION** (clignotant).*



*La tête programmable de radiateur est prête à recevoir des signaux radiofréquence de l'appareil de commande central.*

**i** En ce qui concerne la liaison, veuillez lire le mode d'emploi de votre appareil de commande central.



*Pendant la réception des signaux radiofréquence, l'intensité du champ est indiquée sous la forme de barres et en chiffres.*



5 barres	Très bonne intensité du signal
3 barres	Bonne intensité du signal
1 barre	Faible intensité du signal

## Test du signal RF pour les appareils de commande avec communication bidirectionnelle

Si l'appareil de commande central peut émettre et recevoir (communication bidirectionnelle), comme par exemple evotouch, l'intensité du champ peut être consultée directement sur la tête programmable de radiateur sans activer le test radiofréquence dans l'appareil de commande central.

1. Appuyer brièvement sur la touche .
2. Maintenir la touche  enfoncée pendant environ 5 secondes.
3. Avec la molette de réglage, sélectionner **RF TEST** et confirmer avec la touche .  
*L'écran affiche VERIFICATION (clignotant).*

4. Appuyer à nouveau sur la touche .  
*Pendant la réception des signaux radiofréquence, l'intensité du champ est indiquée sous la forme de barres et en chiffres.*



### Interrompre le test RF

Après environ 10 minutes, il est automatiquement mis fin au test radiofréquence.

– ou –

- ▶ Avec la molette de réglage, sélectionner **SORTIR** et confirmer avec la touche .

### Défaut de communication RF

Si le point d'exclamation  et le symbole radiofréquence  clignotent en fonctionnement normal, un défaut est intervenu dans la communication radiofréquence.

- La consigne de température ambiante de la tête programmable de radiateur HR92 est automatiquement réglée sur 20 °C.
- ▶ Rétablir la communication radiofréquence avec l'appareil de commande central; voir également la section 7.

### Monter la tête programmable de radiateur

La tête programmable de radiateur se monte simplement sur tous les corps thermostatiques avec raccordement M30 x 1,5, sans provoquer de salissures ni de taches d'eau.



#### AVERTISSEMENT

Détérioration de la tête programmable de radiateur suite à un court-circuit dû à l'humidité et à l'eau!

- ▶ Montez la tête programmable de radiateur uniquement dans des locaux intérieurs secs, fermés.
- ▶ Protégez la tête programmable de radiateur de l'humidité, de l'eau, de la poussière, du rayonnement solaire direct et d'un rayonnement de chaleur élevé.

### Enlever l'ancienne tête thermostatique

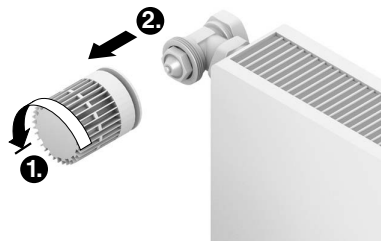



1. Tourner l'ancienne tête thermostatique vers la gauche jusqu'à la butée et desserrer la fixation.
2. Enlever l'ancienne tête thermostatique du corps de radiateur.

### Sélectionner l'adaptateur

La tête programmable de radiateur s'adapte sur les corps thermostatiques de radiateur M30 x 1,5. Des adaptateurs sont nécessaires pour certains types de vannes.

1. Contrôler si un adaptateur est nécessaire et sélectionner le cas échéant l'adaptateur approprié.

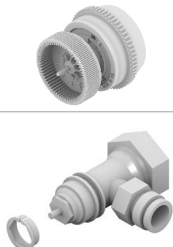
Marque	Vue	Adaptateur
Vannes M30 x 1,5 Honeywell-Braukmann, MNG, Heimeier, Oventrop après 1999, Siemens		Pas nécessaire
Danfoss RA		Fourni
Comap		Fourni
Thermador/Caleffi		Fourni

2. Faire glisser l'adaptateur sur la vanne de radiateur et tourner jusqu'à ce que l'adaptateur s'enclenche de manière perceptible.
3. Si nécessaire, bloquer l'adaptateur avec une vis.

## Monter la tête de vanne

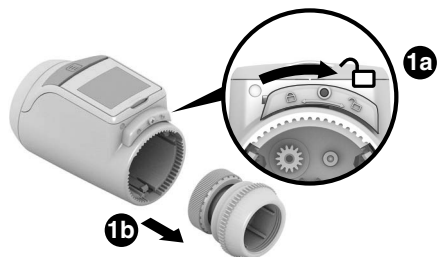

1. Séparer la tête de vanne du thermostat de radiateur. Pour cela, faire glisser le coulisseau de verrouillage en direction de .

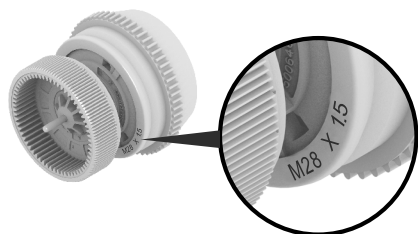

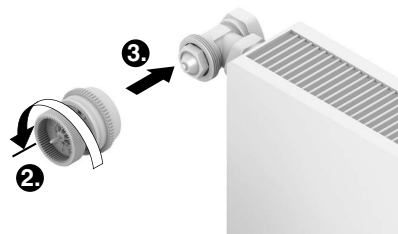

2. Pour les vannes de radiateur M28 x 1,5 (Comap): sélectionner la tête de vanne M28 x 1,5 fournie séparément. Pour toutes les autres vannes de radiateur, sélectionner la tête de vanne préalablement séparée M30 x 1,5.

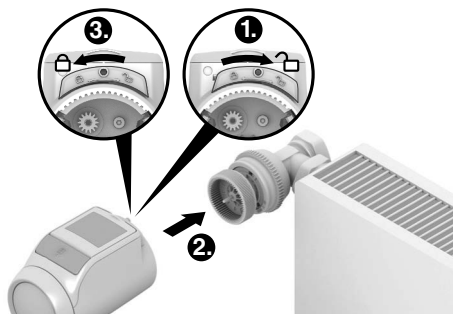

3. Tourner la molette de réglage de la tête de vanne jusqu'à la butée dans le sens contraire des aiguilles d'une montre.
4. Placer la tête de vanne sur le corps thermostatique de radiateur ou l'adaptateur et la serrer à la main (sans outil!).

## Enficher la tête programmable de radiateur



1. S'assurer que le coulisseau de verrouillage de la tête programmable de radiateur est en position ouverte.
2. Enficher la tête programmable de radiateur sur la tête de vanne de telle façon que la denture s'enclique et ne soit plus visible.
3. Verrouiller la tête programmable de radiateur en position finale. Pour cela, faire glisser le coulisseau de verrouillage en direction de .

Après environ 1 minute, **LYCL** (autotest) est affiché. La tête programmable de radiateur passe ensuite au fonctionnement normal.

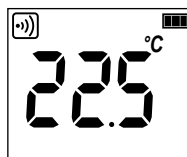

**i** La tête programmable de radiateur fonctionne uniquement si elle est correctement verrouillée en position finale.

**TERMINE!** – La tête programmable de radiateur régule maintenant la température ambiante selon les valeurs de consigne de l'appareil de commande central.

## Sécuriser la tête programmable de radiateur

**i** La tête programmable de radiateur et les piles peuvent être protégées contre le vol à l'aide des vis fournies.

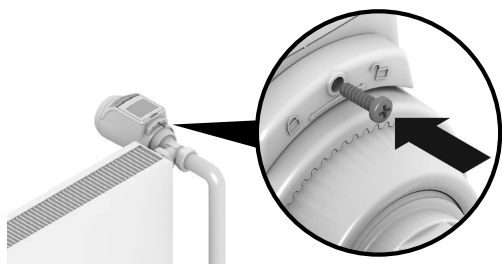

## Fonctionnement avec contact de fenêtre

A l'ouverture de la fenêtre, le contact de fenêtre est ouvert et la vanne de radiateur se ferme. Lorsqu'on referme la fenêtre, la tête programmable de radiateur revient en fonctionnement normal.

La fonction de protection contre le gel assure que la vanne de radiateur s'ouvre en cas de températures inférieures à 5 °C.

**i** Lorsqu'un contact de fenêtre câblé est démonté, le paramètre 11 doit être réglé sur 0 ou 1, voir section 5.

## Régler la position de l'écran

Pour une meilleure lisibilité, l'écran de la tête programmable de radiateur peut être incliné en différentes positions (10°, 20°, 30°, 40°).

L'inclinaison de 40° peut être fixée avec le support d'inclinaison d'écran fourni.

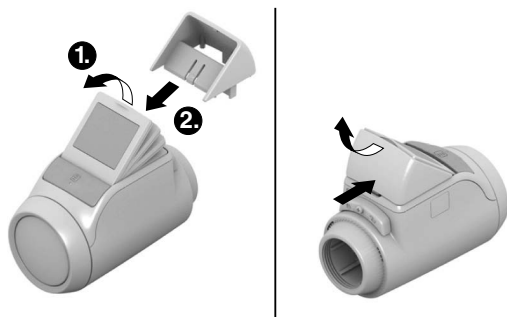

## Montage

1. Soulever l'écran et l'amener à l'inclinaison désirée.
2. Si désiré, incliner l'écran à 40° et insérer le support d'inclinaison d'écran par le haut entre l'écran et le boîtier jusqu'à ce qu'il se verrouille.

## Démontage

- Presser le support d'inclinaison d'écran à l'arrière et l'enlever par le haut.

## Raccorder le contact de fenêtre externe

On peut raccorder le contact de fenêtre externe libre de potentiel HCA30 à la tête programmable de radiateur HR92.

**i** Le câble ACS90 est nécessaire pour le raccordement du contact de fenêtre externe.

- Minifiche Micro B / extrémités ouvertes
- longueur 2 m
- non compris dans la livraison

## Raccordement de câble

- Raccorder le câble ACS90 comme suit au contact de fenêtre HCA30:

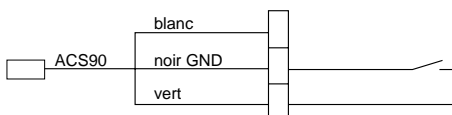

## Relier le câble à la tête programmable de radiateur HR92

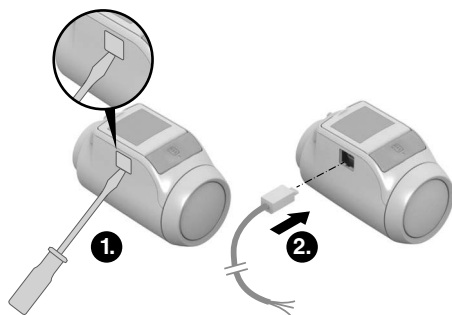

1. Retirer le recouvrement latéral de la tête programmable de radiateur.
2. Brancher le câble ACS90 à la tête programmable de radiateur HR92.

*La tête programmable de radiateur reconnaît automatiquement le contact de fenêtre raccordé.*

## 5. Réglages de base

### Vue d'ensemble

Si nécessaire, les 12 réglages de base (paramètres) peuvent être adaptés.

Les réglages d'usine sont sur fond gris.

Les paramètres identifiés par \* sont expliqués plus en détail dans la suite.

Par.	Régl.	Signification
1		Langue de l'appareil
	1	Anglais
	2	Allemand
	3	Italien
	4	Français
	5	Néerlandais
6	Espagnol	
2	0	Eclairage rétro-éclairé *
	1	Désactivé
3		Durée de la fonction fenêtre *
	0	Fonction fenêtre inactive
	30	La vanne s'ouvre au plus tard après 30 min.
	90	La vanne s'ouvre au plus tard après 90 min.
4		Sensibilité de la fonction de fenêtre en cas de diminution de la température ambiante *
	0.2	0.2 (sensible)
	2.0	2.0 (moins sensible)
		Réglage d'usine: 0.4
5		Sensibilité de la fonction de fenêtre en cas d'augmentation de la température ambiante *
	0.1	0.1 (sensible)
	2.0	2.0 (moins sensible)
		Réglage d'usine: 0.2
6	0	Réglage de la course de la vanne *
	1	Course standard de la vanne
7	0	Mode course intégrale
	1	Affichage de la température à l'écran *
8	0	Température de consigne/programmée
	1	Température ambiante mesurée
	3	Etalonnage de température *
	-3	Etalonnage de la température mesurée
		Réglage d'usine: 0 °C

Par.	Régl.	Signification
9		Type de pile
	0	Alcalines
	1	Lithium
2	NiMH (accu rechargeable)	
10	0	Affichage de la position de la vanne *
	1	Pas d'affichage de la position de la vanne
11		Affichage temporaire de la position de la vanne
	0	Détection de la fonction fenêtre *
	1	Désactivée (pas de fonction fenêtre)
12	1	Auto (correspond au paramètre 3-5)
	2	Câblé (avec contact de fenêtre libre de potentiel)
12		Réinitialisation au réglage d'usine
	0	No reset
	1	Reset
		La liaison est conservée.
		Sortie

### Modifier les paramètres



- Maintenir la touche  enfoncée pendant environ 5 secondes, jusqu'à ce que le paramètre 1 clignote (chiffre de gauche).



Le chiffre de droite indique le réglage actuel.

Le paramètre est également affiché en texte clair.

Par exemple, l'affichage est 1 1 pour le paramètre 1 (langue) avec le réglage 1 (English).

- Avec la molette de réglage, sélectionner le paramètre désiré (chiffre de gauche).
- Appuyer sur la touche  pour éditer le paramètre.  
*Le réglage actuel du paramètre clignote (chiffre de droite).*
- Sélectionner la valeur désirée du paramètre (chiffre de droite) avec la molette de réglage et confirmer avec la touche .
- Le paramètre en cours d'édition (chiffre de gauche) clignote.*
- Pour d'autres paramètres, répéter les étapes 2 à 4.
- Pour quitter le menu, sélectionner **SORTIR** avec la molette de réglage et confirmer avec la touche .



### Paramètre 2 – Rétro-éclairage de l'écran

L'écran possède un écran rétro-éclairé afin de faciliter la lecture des informations.

- Le rétro-éclairage de l'écran s'enclenche lorsque la molette de réglage est actionnée ou qu'une touche est enfoncée.
- Afin d'économiser l'énergie des piles, le rétro-éclairage de l'écran s'éteint lorsqu'aucune action n'a lieu sur la tête programmable de radiateur pendant environ 7 secondes.

### Paramètres 3 à 5 – Fonction fenêtre

Afin d'économiser l'énergie, la tête programmable de radiateur ferme la vanne de radiateur lorsque vous ouvrez une fenêtre et que la température diminue fortement suite à cela.

Lorsque vous fermez la fenêtre et que la température remonte de ce fait, la tête programmable de radiateur ouvre à nouveau la vanne de radiateur.

Lorsque la durée de la fonction de fenêtre a expiré (réglage d'usine: 30 minutes), le réglage se fait à nouveau à la consigne de température ambiante actuelle. La protection contre le gel est assurée pendant la fonction de fenêtre.

### Paramètre 6 – Course de la vanne

La tête programmable de radiateur fonctionne d'usine avec la course optimale de la vanne.

Lorsque la course entière de la vanne doit être utilisée ou si la vanne ne s'ouvre pas entièrement, vous pouvez sélectionner le mode course intégrale

### Paramètre 7 – Affichage de la température à l'écran

- Dans le réglage d'usine, la consigne de température ambiante est affichée à l'écran.
- Dans le réglage "température mesurée", l'écran affiche la température ambiante mesurée. Tourner la molette de réglage ou enfoncer la touche  commute sur la température réglée. Si nécessaire, on peut maintenant régler une autre température. Après environ 3 secondes, l'affichage revient à la température mesurée. Du fait de l'influence thermique du radiateur, la "température mesurée" affichée par la tête programmable de radiateur peut différer de la température mesurée à un autre endroit dans le local.

### Paramètre 8 – Etalonnage de température

Comme la tête programmable de radiateur mesure la température ambiante à proximité du radiateur, il est possible que cette température diffère de la température mesurée à un autre endroit dans le local.

Si on mesure par exemple 20 °C dans le local et 21,0 °C au radiateur, cet effet peut être compensé par un décalage de -1,0°C.

### Paramètre 10 – Affichage de la position de la vanne

Lorsque ce paramètre est activé (réglage "1"), la position de la vanne calculée est brièvement affichée (0 ... 100 % ouverte).

L'affichage principal apparaît à nouveau après environ 3 minutes.

Afin de revenir immédiatement à l'affichage principal, sélectionner **SORTIR** et appuyer sur la touche .

### Paramètre 11 – Détection de la fonction fenêtre

- Lors du raccordement d'un contact de fenêtre, le paramètre est automatiquement mis sur "2" (câblé). La fonction fenêtre est commandée via le contact de fenêtre.
- Si aucun contact de fenêtre n'est raccordé, on doit sélectionner le réglage "0" ou "1".

## 6. Autres fonctions

### Modification manuelle de la consigne de température ambiante

La consigne de température ambiante peut être modifiée à tout moment avec la molette de réglage. La consigne de température ambiante modifiée reste active jusqu'au prochain point de commutation.

Le symbole  indique que la consigne de température ambiante a été modifiée manuellement. Le symbole s'éteint au prochain point de commutation.

Si on tourne la molette de réglage dans le sens contraire des aiguilles d'une montre jusqu'à ce que **OFF** apparaisse, la vanne reste fermée en permanence. Dans ce réglage, le programme horaire de l'appareil de commande central n'est plus actif pour cette tête programmable de radiateur. La protection contre le gel est cependant assurée pour autant que le chauffage soit enclenché.

## Affichage du nom du local

Lorsque l'appareil de commande central peut transmettre le nom du local (nom de zone), comme par exemple evotouch, le nom du local est affiché sur la tête programmable de radiateur (max. 9 caractères).

► Appuyer sur la touche .

*Le nom du local (nom de la zone) est brièvement affiché à l'écran.*

## Fonctions de surveillance automatiques

### Fonction fenêtre

Si vous ouvrez une fenêtre et que la température diminue de ce fait, le régulateur de radiateur ferme la vanne de radiateur afin d'économiser l'énergie.

L'écran affiche *FENETRE*.

Lorsque la température remonte, ou après le temps réglé (réglage d'usine: 30 minutes), le régulateur de radiateur ouvre à nouveau la vanne de radiateur.

Vous pouvez également ouvrir la vanne de radiateur plus tôt en tournant la molette de réglage.

La sensibilité du régulateur de radiateur à une diminution de la température et une augmentation de température est réglable, voir section 5, paramètres 3 à 5.

Lorsqu'un contact de fenêtre est raccordé, la fonction fenêtre réagit directement à l'ouverture et à la fermeture de la fenêtre, voir paramètre 11.

### Protection contre le blocage (dégommage)

Si la vanne de radiateur n'a pas été ouverte complètement dans une période de 2 semaines, un autotest (marche forcée) est exécuté. La tête programmable de radiateur ouvre brièvement la vanne de radiateur le lundi suivant (réglage d'usine) afin d'empêcher un blocage.

L'affichage indique *EYEL*.

### Protection contre le gel



Lorsque la température tombe en dessous de 5 °C, le régulateur de radiateur ouvre la vanne de radiateur jusqu'à ce que la température remonte à 6 °C. On empêche ainsi que le chauffage ne gèle.

L'écran affiche *GEL*.

**i** Le chauffage ne peut pas être désactivé, sinon le régulateur de radiateur ne peut pas assurer la fonction de protection contre le gel.

## 7. Aide en cas de problème

### Tableau des erreurs



Problème/ affichage	Cause	Remède
 clignote	Piles déchargées	Remplacer les piles
 Les symboles clignotent	Pas de communication radiofréquence	Contrôler la liaison radiofréquence entre la HR92 et l'appareil de commande central (test radiofréquence). Répéter la liaison. Contrôler l'alimentation de l'appareil de commande central et de la HR92.
<i>NON SYNC</i>	Liaison radiofréquence interrompue Paramètre non réglé sur l'appareil de commande CM927/DT92	Contrôler la liaison radiofréquence Appareil de commande CM927: Régler le paramètre 8:SU. Appareil de commande DT92: Régler le paramètre SU (voir mode d'emploi correspondant).
<i>E1 SENSOR</i>	Appareil défectueux	Remplacer l'appareil.
<i>E2 VANNE</i>	Le moteur ne peut pas se mouvoir	Contrôler le montage, enlever éventuellement la saleté.
Le radiateur ne refroidit pas	La vanne ne ferme pas complètement	Contrôler le montage, régler éventuellement le mode pleine course (paramètre 6).
Le moteur ne bouge pas	Tête de vanne non verrouillée	Mettre le coulisseau de verrouillage en position  .
La HR92 ne reprend pas les modifications de température de l'appareil de commande central	Vanne fermée en permanence, <i>OFF</i> est affiché	Avec la molette de réglage, régler la température ambiante à la valeur désirée. La commande de commutation suivante de l'appareil de commande central est à nouveau exécutée par la HR92.

## Commande de secours en cas de piles déchargées

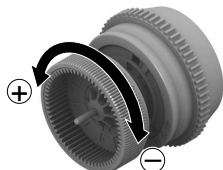
1. Déverrouiller la tête programmable de radiateur. A cet effet, faire glisser le coulisseau de verrouillage de la tête programmable de radiateur dans la direction .
2. Détacher le thermostat de radiateur de la tête de vanne.
3. Commander la vanne de radiateur à la main avec la molette de réglage sur la tête de vanne.



## Rétablir le réglage d'usine

1. Maintenir la touche  enfoncée pendant environ 5 secondes, jusqu'à ce que le paramètre 1 clignote (chiffre de gauche).
2. Avec la molette de réglage, sélectionner le paramètre 12 (chiffre de gauche) et le réglage 1 (chiffre de droite).
3. Appuyer sur la touche  pour rétablir le réglage d'usine.  
*La liaison est conservée.*
4. Avec sortir, revenir au fonctionnement normal.

## 8. Caractéristiques techniques

Type	HR92WE
Classe de protection	IP30
Communication radiofréquence	ISM (868,0 ... 870,0 MHz) RX classe 2 Portée: typiquement 30 m à l'intérieur de bâtiments d'habitation
Tension d'alimentation	Type de pile LR6, AA, AM3 Mignon: 2 x 1,5 V Lithium: 2 x 1,5 V NiMH: 2 x 1,2 V
Raccordement au corps thermostatique	M30 x 1,5
Température ambiante	0 ... 50 °C
Dimensions	96 x 54 x 60 mm
Conditions ambiantes	Pour zone d'habitation, zone commerciale et zone industrielle ainsi que petites entreprises
Humidité de l'air	10 ... 90 % d'humidité relative

## 9. Elimination

La tête programmable de radiateur doit être éliminée conformément à la directive 2002/96/CE relative aux déchets d'équipements électriques et électroniques (DEEE).

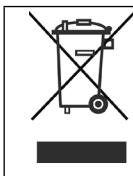













- ▶ Éliminez l'emballage et le produit dans un centre de recyclage approprié.
- ▶ Ne jetez pas le produit avec les ordures ménagères.
- ▶ N'incinerez pas le produit.

## 10. Déclaration de conformité

Par la présente Honeywell déclare que l'appareil HR92WE est conforme aux exigences essentielles et aux autres dispositions pertinentes de la directive 1999/5/CE.

# 11. Liaison et test radiofréquence – Vue d'ensemble

Appuyer brièvement sur la touche 				
Affichage: Information de local				
Maintenir la touche  enfoncée pendant environ 5 s				
<i>LIRISON</i>			<i>RF TEST</i>	
Touche 	Maintenir la touche  enfoncée jusqu'à		Touche 	Touche 
<i>LIRISON</i> «))	<i>EFFACE</i>		<i>VERIFICATION</i> clignote	Retour à l'affichage standard
<i>CORRECT</i>			Touche  *	Signal radiofréquence de l'appareil de commande
Retour à l'affichage standard			Affichage de l'intensité du champ	
				
			<i>SORTIR</i>	
			Touche 	
			Retour à l'affichage standard	

 Tourner la molette de réglage vers la droite

\* Uniquement pour les appareils de commande avec communication bidirectionnelle, par exemple evotouch.

Fabriqué pour et au nom du département Environmental and Combustion Controls Division de Honeywell Technologies Sàrl, Rolle, Z. A. La Pièce 16, Suisse, représenté par:

Honeywell SA  
 Environmental controls  
 72, chemin de la Noue  
 F-74380 Cranves Sales  
 Tél. (+33) 04 50 31 67 30  
 Fax (+33) 04 50 31 67 40  
 www.honeywell-confort.com

Sous réserve de modifications techniques  
 servant à l'amélioration.



50080338-001A

www.evohome.honeywell.com