

NL	Gebruiksaanwijzing	2
EN	Instruction manual	13

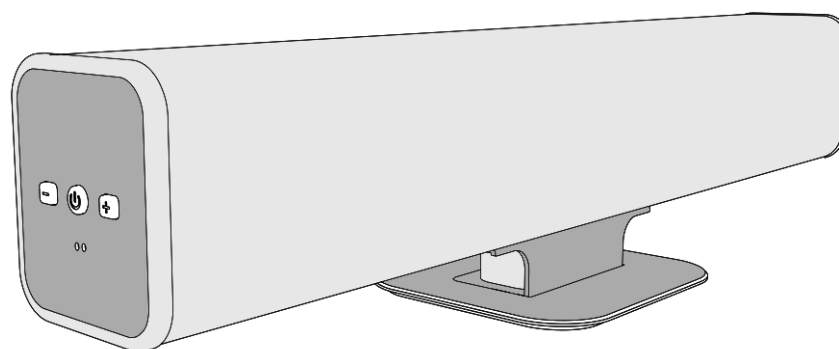

- SPKSB45-W

Bluetooth Sound-Bar

Inhoud

Checklist alle onderdelen	3
Sound-Bar plaatsen	4
Verticale wandmontage Sound-Bar	5
Horizontale wandmontage Sound-Bar	7
Twin-link systeem	8
Aansluiten externe bron (AUX-IN)	9
Koppelen met uw iPhone / iPad	10
Koppelen met uw Android SmartPhone	11

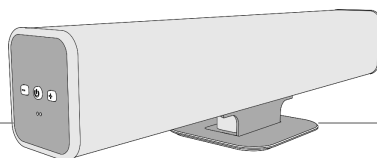

Specificaties Sound-Bar:

- **Model** :SPKSB45-W
- **Bluetooth** :Ja; V4.0
- **Afmeting** :480 x 80 x 70 mm
- **Kleur** :RAL 9016
- **Buttons** :[On/Off] - [V+] - [V-] - [TWS]
- **Voeding** :Blok adapter 230V /12v (2A)
- **Aansluiting** :AUX mini-jack (auto-aux)
- **Speakers** :2x 3" 12W speaker + 2x diaphragm
- **Vermogen** :25 W / piek
- **Nominaal** :(RMS) 12 W
- **Waterdicht** :Ja; IPX4

- **Voet** :Staand H+V / Wand H+V
- **Gewicht** :1,4 kg

AquaSound
Waterproof intelligence

www.aquasound.nl - info@aquasound.nl

Checklist onderdelen

Dank u wel voor de aankoop van dit AquaSound product. De Sound-Bar is een geavanceerde Bluetooth speaker voor de badkamer of keuken. De onderstaande onderdelen vindt u in de verpakking:

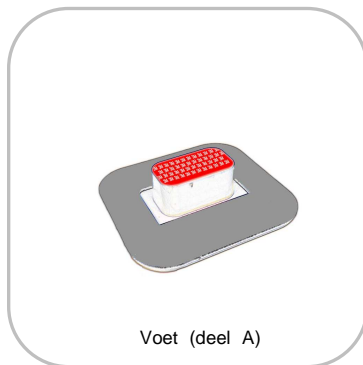
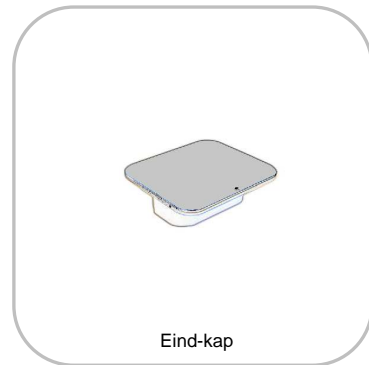
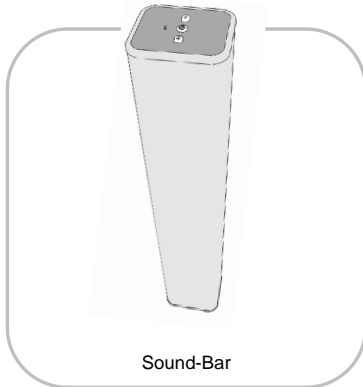

Sound-Bar plaatsen:

De Sound-Bar kan op 4 manieren geplaatst worden. Bepaal hoe u de Sound-Bar wenst te plaatsen en kijk welke onderdelen er voor nodig zijn.

Staan (Vertikaal):



Staan (Horizontaal):

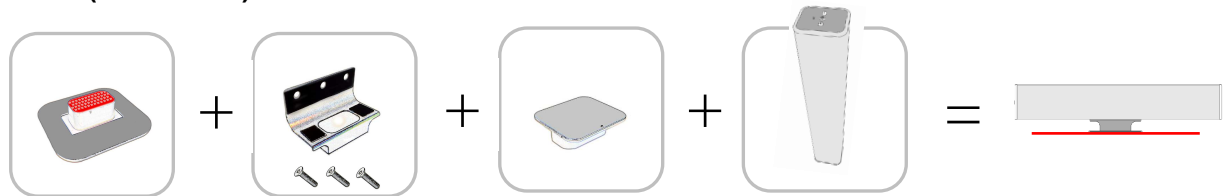

Wand (Vertikaal):

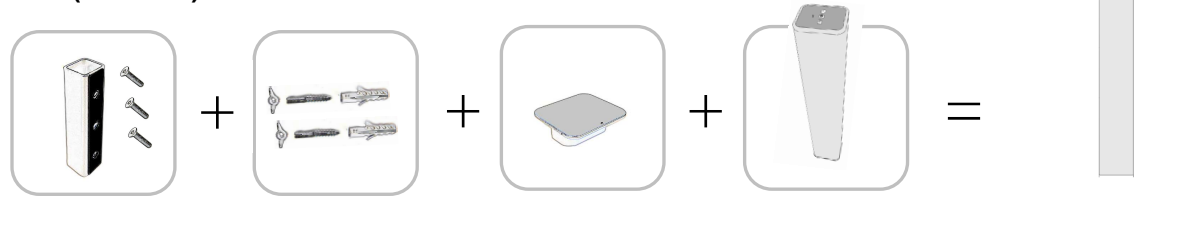

Wand (Horizontaal):

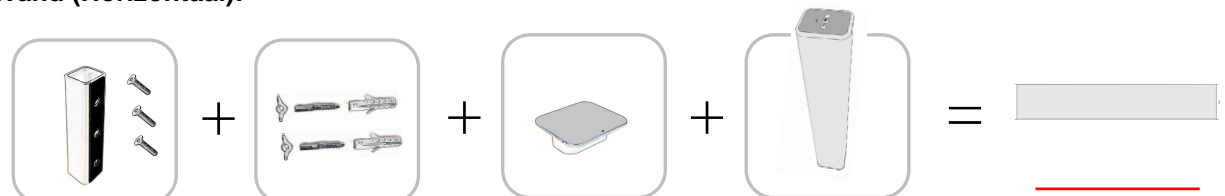

Verticale wandmontage Sound-Bar:

- 1 Monteer als eerste de aluminium wand bevestiging achter op de Sound-Bar, gebruik hiervoor de 3 meegeleverde RVS boutjes.



- 2 Bepaal vervolgens de plaats op de muur waar u de Sound-Bar wenst te monteren.
- 3 Neem onderstaande tekening over op de muur en boor de twee **rode** gaten (van 6 millimeter doorsnede) in de muur.
- 4 De meest ideale plaats voor een **loze leiding** (5/8") is **de plaats aangeven met de blauwe cirkel**. De loze leiding mag maximaal 250 cm lang zijn en dient uit te komen in een ruimte waar de adapter (230V) via het stopcontact aangesloten kan worden.

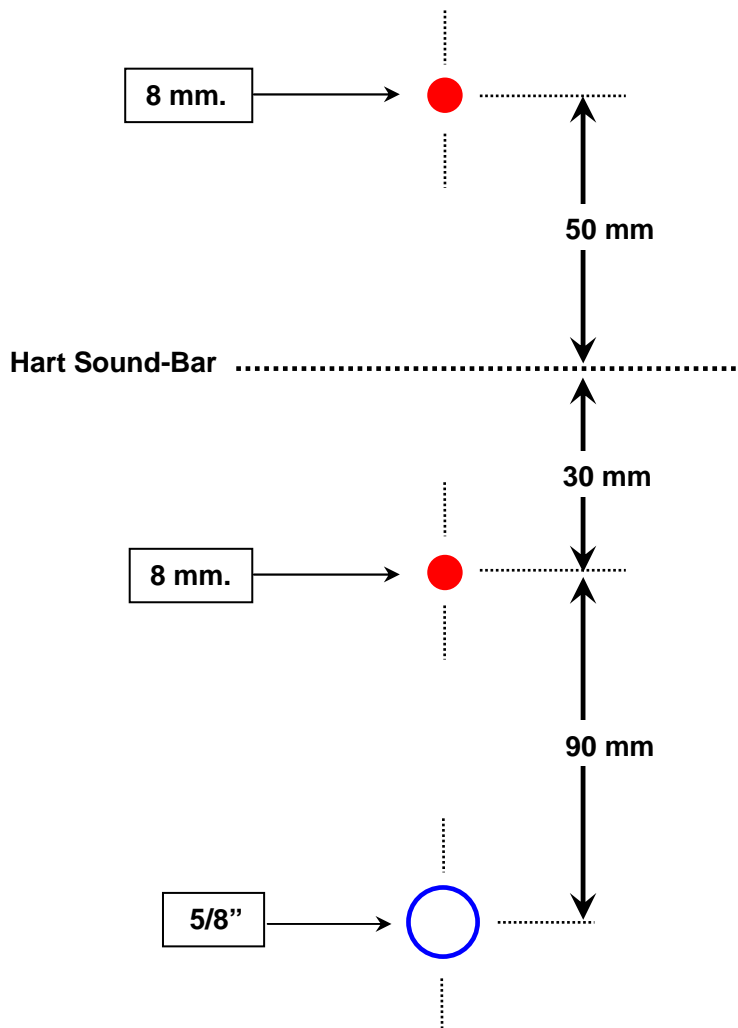

- 5 Plaats de twee pluggen in het gat en schroef de bouten in de pluggen.
6 Draai de 2 vlindermoeren op de bouten voordat u verder gaat.



- 7 Sluit nu de 12v voeding aan op de Sound-Bar.
8 Schuif aluminium wand bevestiging over de 2 vlindermoeren heen.
9 Draai de vlindermoeren vast.

Horizontale wandmontage Sound-Bar:

- 1 Monteer als eerste de aluminium wand bevestiging achter op de Sound-Bar, gebruik hiervoor de 3 meegeleverde RVS boutjes.



- 2 Bepaal eerst te plaats op de muur waar u de Sound-Bar wenst te monteren.
- 3 Neem onderstaande tekening over op de muur en boor de twee **rode gaten** (van 6 millimeter doorsnede) in de muur.
- 4 De meest ideale plaats voor een **loze leiding** (5/8") is 1 van **de locaties aangegeven met een blauwe cirkel** (afhankelijk van een linkse of rechtse bediening). De loze leiding mag maximaal 250 cm lang zijn en dient uit te komen in een ruimte waar de adapter (230V) via het stopcontact aangesloten kan worden.

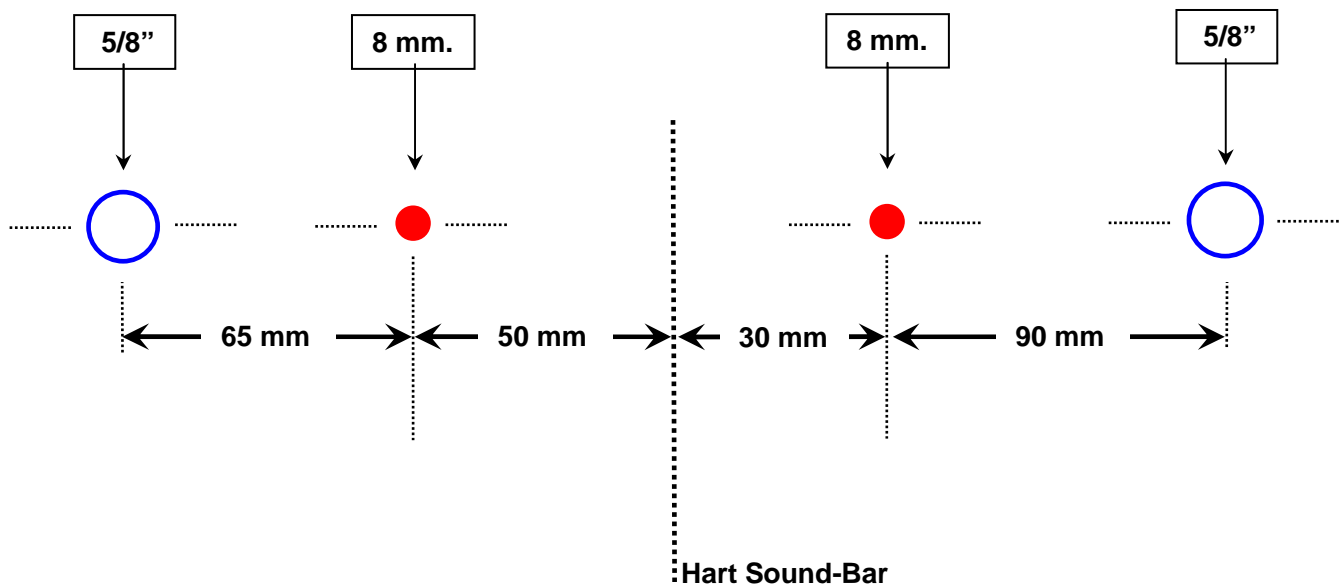

- 5 Plaats de twee pluggen in het gat en schroef de bouten in de pluggen.
- 6 Draai de 2 vlindermoeren op de bouten voordat u verder gaat.



- 7 Sluit nu de 12v voeding aan op de Sound-Bar.
- 8 Schuif aluminium wand bevestiging over de 2 vlindermoeren heen.
- 9 Draai de vlindermoeren vast.

Twin-Link systeem:

Voor een nog betere geluidsbeleving is het mogelijk om een 2^{de} Sound-Bar draadloos te koppelen met de 1^{ste} Sound-Bar.

Bij deze koppeling wordt gebruik gemaakt van het **master-slave** principe, hierbij zal de **master** Sound-Bar gekoppeld worden aan externe apparaten en het signaal dat hij hiervan ontvangt doorsturen naar de **slave** Sound-Bar.

Bepaal eerst welke Sound-Bar als **master** gaat dienen. De andere is dan dus de **slave**.

De **master** Sound-Bar is dat apparaat waarvan u als eerste de 'Link'-knop indrukt.

- 1 Neem een kleine schroevendraaier als gereedschap.
- 2 Druk nu (op de achterzijde van de **master** Sound-Bar) de 'Link' knop 3-5 seconden in.
- 3 U hoort een bevestigingstoon.
- 4 Druk nu (op de achterzijde van de **slave** Sound-Bar) de 'Link' knop 3-5 seconden in.
- 5 U hoort wederom een bevestigingstoon.

De Sound-Bars zijn nu gekoppeld.

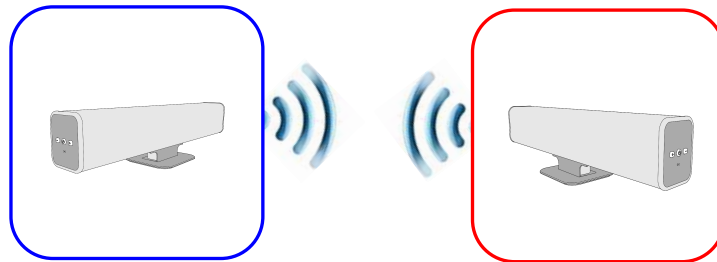

Om de Sound-Bars vervolgens te ontkoppelen, gaat u als volgt te werk:

- 1 Neem een paperclip als gereedschap.
- 2 Druk nu (op de achterzijde van de **master** Sound-Bar) de 'Link' knop 3-5 seconden in.
- 3 U hoort een bevestigingstoon.

Aansluiten externe bron (AUX-IN):

Deze Sound-Bar is voorzien van een AUX-aansluiting (mini-jack). Zo kunt u het geluid, van bijvoorbeeld een AquaSound TV of Sonos systeem, laten lopen via deze Sound-Bar. U kunt hiervoor gebruik maken van een AquaSound Audio-link kabel

- 1 Prik de mini-jack plug van de audio-link kabel (niet meegeleverd) in de AUX ingang van de Sound-Bar.
- 2 De andere uiteinden (de TULP-pluggen, Rood/Wit) steekt u in de Audio-out (of hoofdtelefoon aansluiting) van de AquaSound TV of uw Sonos Bridge. Het geluid van deze apparaten loopt nu via de Sound-Bar.



Audio-link kabel (optioneel)

AUTO-AUX

Het schakelen tussen Bluetooth en de externe bron gebeurt automatisch. Zodra er een Bluetooth apparaat gekoppeld is, zal de AUX automatisch gedeactiveerd worden. Ontkoppelt u uw iPhone/SmartPhone weer, dan zal de AUX weer geactiveerd worden.



Noot:

- Een Bluetooth koppeling heeft altijd voorrang op een aangesloten apparaat op de AUX-IN.
- Als de AUX-IN is aangesloten zal de Sound-Bar zichzelf nooit uitschakelen.
- Twin-link kan niet geactiveerd worden als een AUX-IN aangesloten is.



Koppelen/paren iPhone:

Volg onderstaande instructies om een iPhone® aan de Bluetooth® Sound-Bar koppelen.
(Voer deze stappen uit op uw iPhone):

- Druk op het icoon "**Instellingen**" → 
Settings
- Druk op het icoon "**Algemeen**" →  Algemeen >
- Selecteer hier "**Bluetooth**"
Zet Bluetooth aan (AAN), als de Bluetooth uit (OFF) staat, als deze reeds aan staat hoeft u dit niet te veranderen.
Uw iPhone zoekt nu naar Bluetooth apparaten in de buurt.
- Een lijst van Bluetooth apparaten wordt getoond.
- Selecteer "**Sound-Bar**" of "**AquaSound**" in deze lijst (Eerste keer code= 0000 of 1234).
- Binnen 10-15 seconde het apparaat is gekoppeld met uw iPhone.



U kunt uw iPhone gebruiken zoals u gewend bent. U kunt nu muziek afspelen op uw iPhone, het geluid wordt gestreamd naar de Sound-Bar.



Let erop dat het volume niveau (op uw iPhone) op zijn laagste stand staat. Een hoog volume kan schaden toebrengen aan uw oren.



Voor een stabiele streaming mag de afstand (tussen uw iPhone en de Sound-Bar) niet meer dan 5 meter bedragen.

Noot: Bovenstaande instructies zijn specifiek voor iPhone. Bovenstaande stappen kunnen afwijken voor een iPad® of iPod-Touch®.

iPhone®, iPad® and iPod-touch® zijn geregistreerde handelsmerken van Apple inc.

Bluetooth® en het Bluetooth® logo zijn geregistreerde handelsmerken van de Bluetooth SIG inc.



Koppelen / paren met een Android[®] SmartPhone:

Volg onderstaande instructies voor het koppelen van een Android[™] SmartPhone aan de Bluetooth[®] Sound-Bar (Voer deze stappen uit op uw SmartPhone):

- Druk op het icoon “**Instellingen**” → 
U vindt dit icon achter de [Menu] knop op uw SmartPhone.
- Druk op het icoon “**Draadloos en netwerken**” → 
- Zet Bluetooth aan, als deze uit staat. (door een vinkje te plaatsen in het boxje).
- Druk “**Bluetooth instellingen**”.
- Druk “**Scannen naar apparaten**” / “**Zoeken naar apparaten in de buurt**”
Uw SmartPhone zoekt nu naar Bluetooth apparaten in de buurt.
- Een lijst van Bluetooth apparaten wordt getoond..
- Selecteer “**Sound-Bar**” of “**AquaSound**” in deze lijst (Eerste keer code= 0000 of 1234).
- Binnen 10-15 seconde het apparaat is gekoppeld met uw SmartPhone.



U kunt uw SmartPhone gebruiken zoals u gewend bent. U kunt nu muziek afspelen op uw SmartPhone, het geluid wordt nu gestreamd naar de AquaSound Sound-Bar.



Let erop dat het volume niveau (op uw SmartPhone) op zijn laagste stand staat. Een hoog volume kan schaden toebrengen aan uw oren.



Voor een stabiele streaming mag de afstand (tussen uw SmartPhone en de Sound-Bar) niet meer dan 5 meter bedragen.

Noot: Bovenstaande instructies kunnen licht afwijken binnen de verschillende Android versies.

Bluetooth[®] en het Bluetooth[®] logo zijn geregistreerde handelsmerken van de Bluetooth SIG inc.

Android[®] is a trademark of Google inc.

AquaSound
Waterproof intelligence

www.aquasound.nl - info@aquasound.nl

EN

Instruction manual

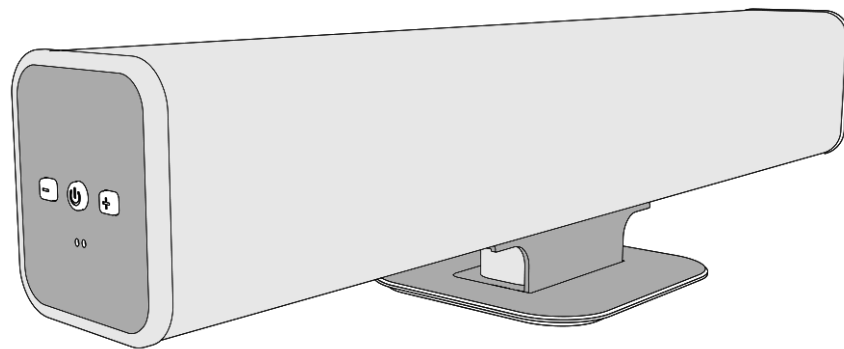

- SPKSB45-W

Bluetooth Sound-Bar

AquaSound
Waterproof intelligence

Contents

Checklist included parts	3
Placing the Sound-Bar	4
Vertical wall mounting of the Sound-Bar	5
Horizontal wall mounting of the Sound-Bar	7
Twin-link system	8
Connecting external devices (AUX-IN)	9
Connecting your iPhone / iPad	10
Connecting your Android SmartPhone	11

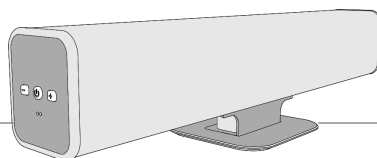

Specifications Sound-Bar:

- **Model** :SPKSB45-W
- **Bluetooth** :Yes; V4.0
- **Dimensions** :480 x 80 x 70 mm
- **Colour** :RAL 9016
- **Buttons** :[On/Off] - [V+] - [V-] - [TWS]
- **Power supply** :AC adapter 230V /12v (2A)
- **Connections** :AUX mini-jack (auto-aux)
- **Speakers** :2 x 3" 12W speaker + 2x diaphragm
- **Power** :25 W / peak
- **Nominal** :(RMS) 12 W
- **Waterproof** :Yes; IPX4

- **Positioning** :Standing H+V / Wall-mounted H+V
- **Weight** :1.4 kg

AquaSound
Waterproof intelligence

en.aquasound.eu - info@aquasound.eu

Checklist included parts

Thank you for choosing this AquaSound product. The Sound-Bar is an advanced Bluetooth speaker for use in the bathroom or kitchen. The following parts are included in this package:

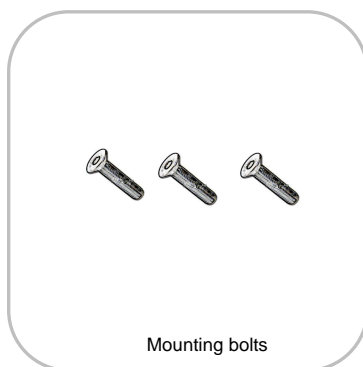
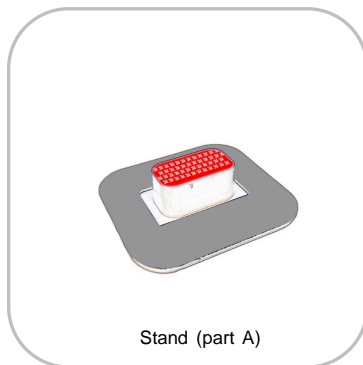
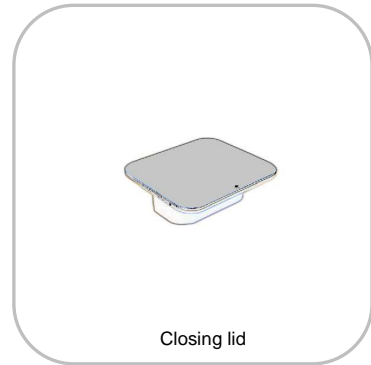
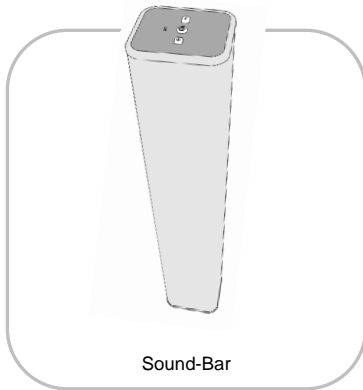

Sound-Bar placement:

The Sound-Bar can be placed in four different ways. Choose how you would like to place the Sound-Bar and check what parts are required for this placement.

Standing (Vertical):



Standing (Horizontal):

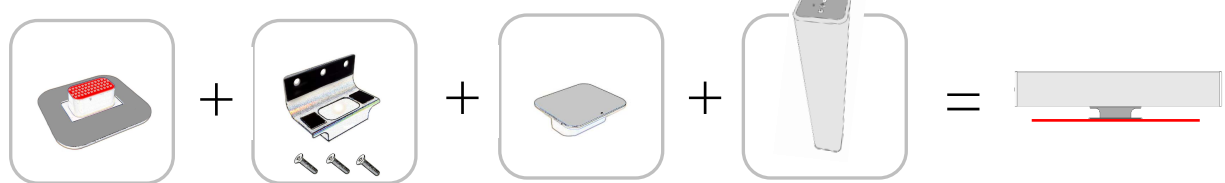

Wall mounted (Vertical):

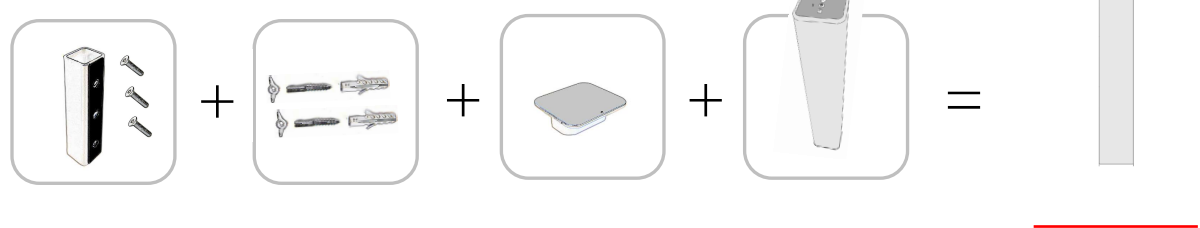

Wall mounted (Horizontal):

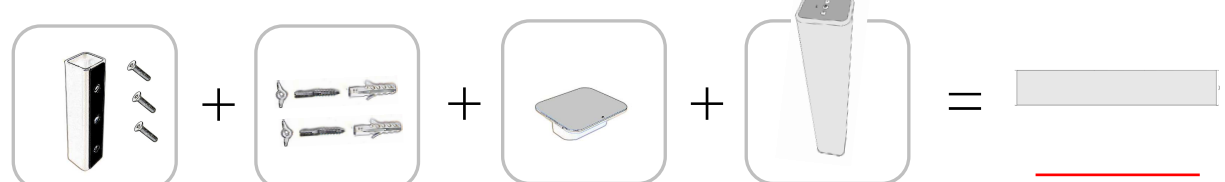

Vertical wall mounting of the Sound-Bar:

- 1 Fit the aluminium wall mount to the back of the Sound-Bar, use the three included mounting bolts.



- 2 Choose the place on the wall where you wish to mount the Sound-Bar.
- 3 Copy the illustration below to the wall and drill two holes on the **red spots** (8 mm. in diameter).
- 4 The ideal place for a placement of a power lead in the wall is indicated by the **Blue Circle** (5/8"). This lead can be up to 250 cm in length and should end in a room where the AC adapter (230V) can be plugged in a power outlet.

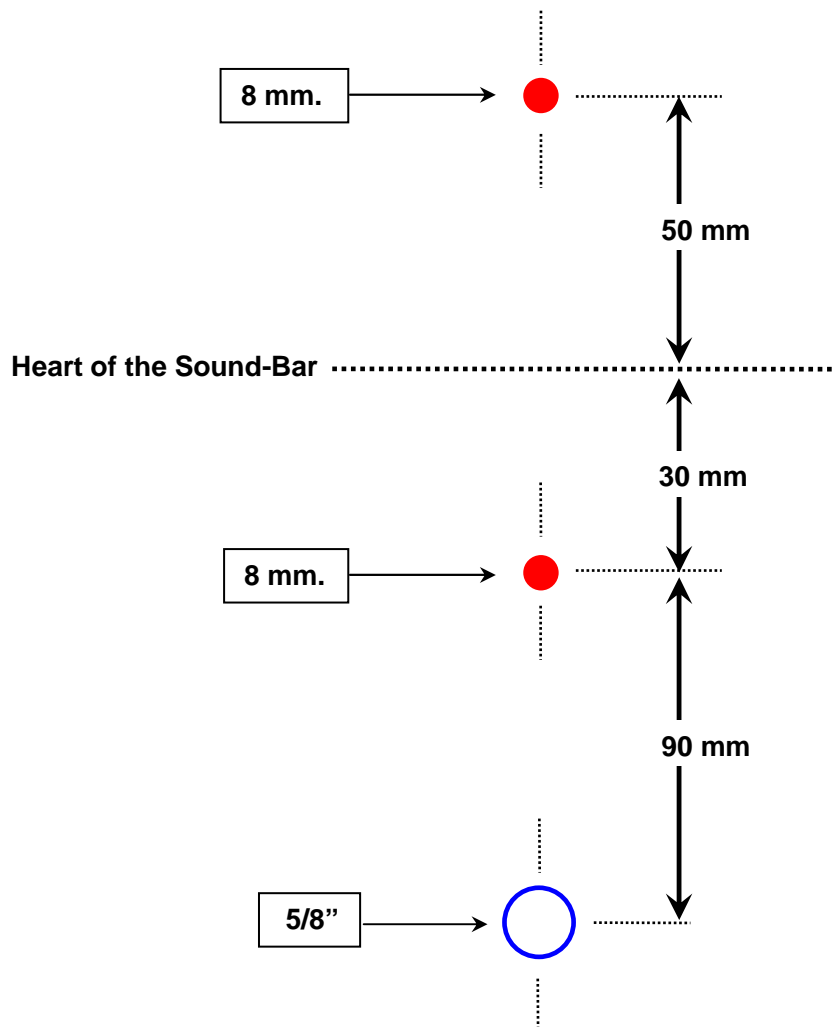

- 5 Place the two plugs in the holes and screw the bolts into the plugs.
- 6 Screw the butterfly nuts onto the bolts before you continue.



- 7 Connect the 12v power cable to the Sound-Bar.
- 8 Slide the aluminium wall mount over the butterfly nuts.
- 9 Tighten the butterfly nuts.

Horizontal wall mounting of the Sound-Bar:

- 1 Fit the aluminium wall mount to the back of the Sound-Bar, use the three included mounting bolts.

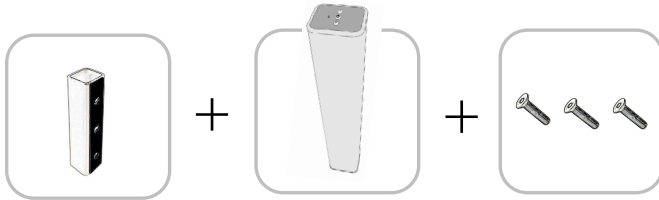

- 2 Choose the place on the wall where you wish to mount the Sound-Bar.
- 3 Copy the illustration below to the wall and drill two holes on the **red spots** (8 mm. in diameter).
- 4 The ideal place for a placement of a power lead in the wall is indicated by one of the **Blue Circles** (5/8") depending on the desired side for the control buttons. This lead can be up to 250 cm in length and should end in a room where the AC adapter (230V) can be plugged in a power outlet.

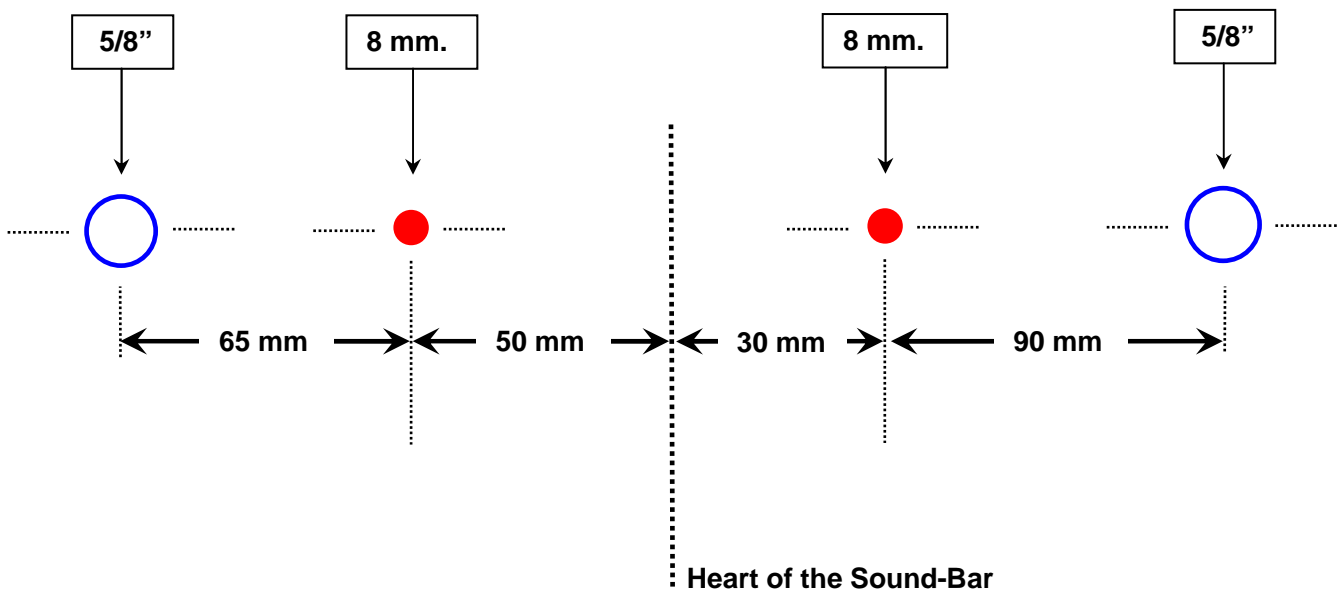

- 5 Place the two plugs in the holes and screw the bolts into the plugs.
- 6 Screw the butterfly nuts onto the bolts before you continue.



- 7 Connect the 12v power cable to the Sound-Bar.
- 8 Slide the aluminium wall mount over the butterfly nuts.
- 9 Tighten the butterfly nuts.

Twin-Link system:

For an even better audio experience it is possible to wirelessly connect a 2th Sound-Bar with your 1st Sound-Bar.

This connection uses the **master-slave** principle, this means that the **master** Sound-Bar can be connected to external devices and will forward the signal it receives to also be played by the **slave** Sound-Bar.

Choose which Sound-Bar will serve as **master** device. The other device will become the **slave**. The **master** Sound-Bar is the device where the Link-button will be pressed first.

- 1 Take a small screwdriver as a tool for pressing the Link-buttons.
- 2 Press and hold the Link-button on the back of the **master** Sound-Bar for 3-5 seconds.
- 3 You will hear a tone confirming the button press.
- 4 Press and hold the Link-button on the back of the **slave** Sound-Bar for 3-5 seconds
- 5 Once again you will hear a tone confirming the button press.

The Sound-Bars are now linked.

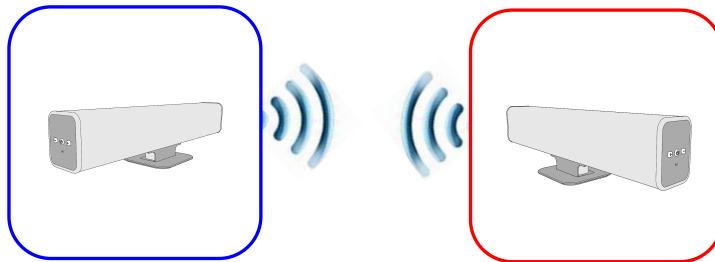

If you wish to unlink two previously linked Sound-Bars:

- 1 Take a paperclip as a tool for pressing the Link-buttons.
- 2 Press and hold the Link-button on the back of the **master** Sound-Bar for 3-5 seconds.
- 3 You will hear a tone confirming the button press.

Connecting external devices (AUX-IN):

The Sound-Bar is fitted with an AUX-IN port (mini-jack). With this you can have the sound of an external device, such as an AquaSound TV or a Sonos system, be played by the Sound-Bar. You can use the AquaSound audio-link cable for this.

- 1 Insert the mini-jack plug van de audio-link cable (not included) in the AUX port of the Sound-Bar.
- 2 Connect the TULP plugs on the other side of the audio link cable to the Audio-out port on the AquaSound TV or Sonos Bridge. The sound of these devices will now be played through the Sound-Bar.



Audio-link cable (optional)

AUTO-AUX

Switching to the sound from the external device will done automatically. When a Bluetooth device is connected, the AUX will be deactivated automatically. When you disconnect your iPhone or SmartPhone again, the AUX will be activated once again.





Notes:

- A Bluetooth connection takes precedence over a device connected via AUX-IN.
- If the AUX-IN is connected, the Sound-Bar will not deactivate itself.
- Twin-link cannot be activated while AUX-IN is connected.



Pairing / connecting an iPhone® to the Sound-Bar

Follow below instructions for connecting an iPhone® to the Sound-Bar
(Perform these steps on your iPhone):

- Press Icon "**Settings**" → 
Settings
- Press Icon "**General**" →  General >
- Press "**Bluetooth**"
Turn Bluetooth on (ON), only needed when Bluetooth is turned off (OFF).
Your iPhone is now searching for nearby Bluetooth devices.
- A list of all nearby Bluetooth devices appears.
- Select "**Sound-Bar**" from the list (first time code= 0000 or 1234).
- In about 10-15 seconds the device "**Sound-Bar**" is connected with your iPhone.



You can use your iPhone as usual. You can play music on your iPhone, the sound will be streamed to the Bluetooth Sound-Bar.



Make sure that the volume level is set to a low level. High volume may cause harm to your ears.





For stable streaming the distance between iPhone and Bluetooth Sound-Bar may not exceed 5 Meters.

Note: Above instructions are specific for iPhone. Above steps can be a slightly different for iPad® and iPod-Touch®.



Pairing / connecting an Android® SmartPhone to the Sound-Bar

Follow below instructions for connecting an Android® SmartPhone to the Bluetooth® Sound-Bar (Perform these steps on your Android SmartPhone):

- Press Icon **“Settings”** → 
You can find this icon behind the [Menu] button on your SmartPhone.
- Press Icon **“Wireless and Network”** → 
- Turn Bluetooth on (only if check box is unchecked).
- Press **“Bluetooth settings”**.
- Press **“Scan for devices”** / **“Find nearby devices”**
Your SmartPhone is now searching for nearby Bluetooth devices.
- A list of all nearby Bluetooth devices appears.
- Select **“Sound-Bar”** or **“AquaSound”** from the list (first time code= 0000 or 1234).
- In about 10-15 seconds the device **“Sound-Bar”** or **“AquaSound”** is connected with your SmartPhone.



You can use your SmartPhone as usual. You can play music on your SmartPhone, the sound will be streamed to the Bluetooth Sound-Bar.



Make sure that the volume level is set to a low level. High volume may cause harm to your ears.



For stable streaming the distance between SmartPhone and Bluetooth Sound-Bar may not exceed 5 Meters.

Note: Instructions may vary slightly depending on Android versions.

AquaSound
Waterproof intelligence

en.aquasound.eu - info@aquasound.eu