

MONTAGE HANDLEIDING GREEPLOOS 46

Deze montagehandleiding na installatie overhandigen aan eindgebruiker

1. INHOUDSOPGAVE

GEFELICITEERD!

GEFELICITEERD MET UW NIEUWE BADKAMERMEUBEL!

U heeft een kwalitatief hoogwaardig product aangeschaft waarvan u nog vele jaren plezier zult hebben. Om een optimale levensduur te garanderen is het belangrijk uw badmeubel zorgvuldig te installeren. Lees eerst deze montagevoorschriften aandachtig door en houd deze bij de hand als u het badmeubel monteert.

Waarschuwing: Let op bij het openen van de verpakking dat u het badmeubel niet beschadigt!

Uw tevredenheid over onze badmeubelen wordt hoog gewaardeerd en wanneer u na het nemen van de noodzakelijke maatregelen uit deze montagevoorschriften vragen of opmerkingen heeft kunt u zich tot uw verkoopadviseur wenden.

Wij wensen u jarenlang badkamerplezier toe!

| | |
|------------------------|---------|
| 1. Inhoudsopgave | pag. 02 |
| 2. Garantie bepalingen | pag. 03 |
| 3. Voorbereiding | pag. 04 |
| 4. Afwerking | pag. 04 |
| 5. Aan- en afvoermaten | pag. 05 |

Montage:

| | |
|------------------------------|---------|
| 6. Spiegelkast | pag. 06 |
| 7. Spiegel | pag. 09 |
| 8. Onderkast | pag. 10 |
| 9. Verlichting | pag. 11 |
| 10. Wastafel | pag. 12 |
| 11. Hoge kast | pag. 13 |
| 12. Frame (montage aan kast) | pag. 14 |
| 13. Frame (wand montage) | pag. 15 |
| 14. (Spiegel)planchet | pag. 16 |
| 15. Inzet/bodemplaat | pag. 17 |
| 16. Onderhoud | pag. 18 |

2. GARANTIEBEPALINGEN

Garantietermijn:

| | | | |
|------------|--------|------------------|--------|
| Meubelen: | 5 jaar | LED verlichting: | 2 jaar |
| Wastafels: | 2 jaar | Elektronica: | 1 jaar |
| Spiegels: | 2 jaar | | |

Om aanspraak te kunnen maken op de garantie van het badmeubel dient u vóór installatie onderstaande punten in acht te nemen:

- Binnen de geldende garantietermijn worden alle defecte onderdelen van het badmeubel herleverd.
- Hierbij gaat het om materiaal-, constructie- of fabricagefouten.
- Daarnaast vallen alle defecten aan mechanische onderdelen, zoals scharnieren, geleiders en ophangsystemen onder de garantie
- Controleer het badmeubel direct na ontvangst op zichtbare schade en meld dit direct (binnen 2 werkdagen) bij de leverancier.
- Retouren worden enkel geaccepteerd in originele onbeschadigde verpakking.
- Artikelen met zichtbare schade mogen niet worden gemonteerd, **GEMONTEERD IS GEACCEPTEERD!**
- Plaats een meubel nooit in de directe omgeving van bad of douche (zone 2) zonder een vaste scheidingswand, het meubel dient spatwaterdicht te worden gemonteerd. Bij overmatig contact met water kan het badmeubel opzwellen.
- Zorg in verband met de luchtvochtigheid voor een goede ventilatie. Bij onvoldoende/onjuiste ventilatie kan het badmeubel opzwellen.
- Laat nooit vochtige handdoeken of washandjes achter op het badmeubel, dit kan zorgen voor opzwellen.
- Indien het badmeubel vochtig is na gebruik dient u het direct af te drogen. Dit om opzwellen van het badmeubel te voorkomen.
- Opzwellingen vallen niet onder de garantie.
- Het badmeubel dient deugdelijk afgekit te worden met zuurvrije sanitairkit. Wanneer het badmeubel niet of onvoldoende is afgekit vervalt de garantie. Zie pagina 4 van de montagehandleiding.
- De garantie vervalt bij oneigenlijke aanpassingen en toevoegingen aan onze producten.
- Wanneer onder garantie onderdelen zijn geleverd, worden alle kosten zoals montage-, loodgieter- en tegelwerk kosten niet vergoed.
- Bij schade als gevolg van verkeerde montage en lekkage vervalt de garantie.
- Kleur- en tintafwijkingen vallen niet onder de garantie.
- Voorzie een serviceverzoek altijd van een omschrijving van de klacht, aankoopbewijs en duidelijke foto's.
- Gebruik bij het schoonmaken van de spiegel geen schoonmaakmiddelen. Deze kunnen de zilverlaag van de spiegel aantasten waardoor er oxidatie van de zilverlaag aan de achterzijde van de spiegel ontstaat. De aantasting van de zilverlaag valt niet onder de garantie.
- Laat de elektronische werkzaamheden te allen tijde uitvoeren door een erkend elektromonteur.
- Schade aan meubelen welke oorspronkelijk in een toonzaal of op een beurs opgesteld stonden en achteraf zijn doorverkocht valt niet onder de garantie bepalingen.
- Wanneer er buiten de geldende garantie bepalingen een voorval plaatsvindt, kan naar wens een onderdeel tegen een gereduceerde/coulance prijs herleverd worden.
- Voor het dagelijks onderhoud van de wastafels (gemaakt van polystone, porselein en natuursteen/hardsteen) verwijzen we naar het hoofdstuk ONDERHOUD van Sanibell.nl.
- Elke natuurstenen wastafel is uniek en kan dus qua kleur, kleurnuances, expressie en structuur afwijken van wat u in de winkel hebt gezien en zijn daarom geen redenen van reclamatie.
- Wanneer een meubel ingemetseld is wordt er niet vervangen. Enkel onderdeel herleverd. * i.v.m. maat toleranties is deze serie badmeubelen niet bedoeld voor een nis inbouw.
- Het badmeubel mag nooit direct tegen een hoge/half hoge kast worden geplaatst, ivm opzwellen van de meubelen. Men dient hier minimaal 5 cm ruimte tussen te houden.

ZONES

Het badmeubel dient in zone 3 geplaatst te worden, zone 2 bevat 60 cm vrije ruimte én een scheidingswand bij de douche.

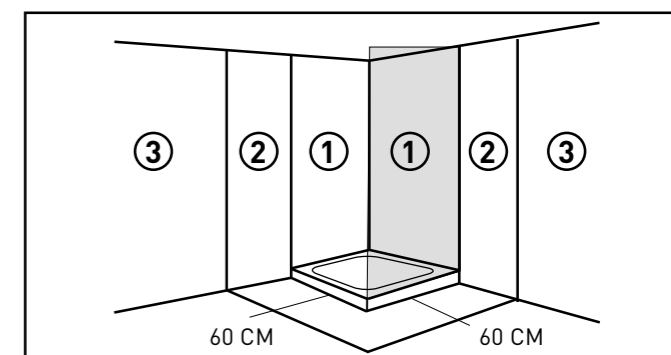
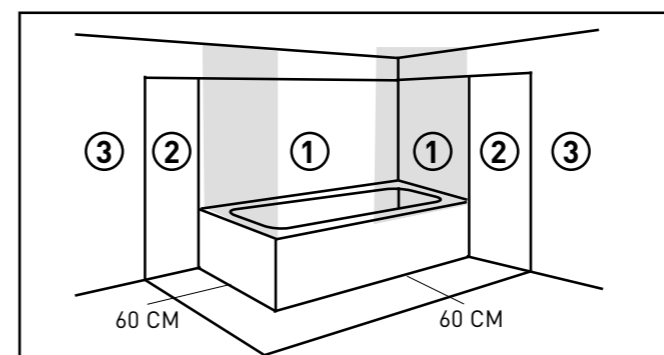

3. VOORBEREIDING

Controleer vóór montage het badkamermeubel op eventuele beschadigingen. Bij zichtbare schade, de schade binnen 2 werkdagen melden bij de leverancier. **LET OP! GEMONTEERD = GEACCEPTEERD!**

1. Meet eerst de aan- en afvoermaten op en controleer of deze kloppen. Zie pag. 5 voor de juiste maatgegevens van uw meubel.

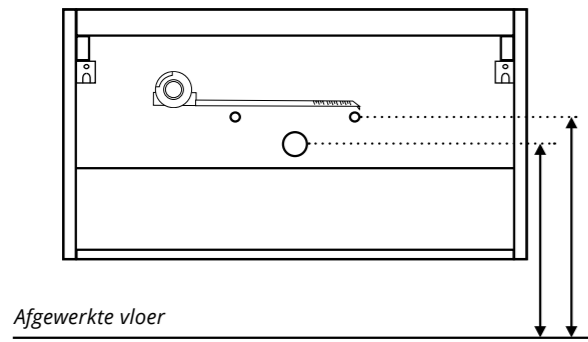

2. Monteer het badkamermeubel in de juiste volgorde! Zo is er minimale kans op beschadigingen.

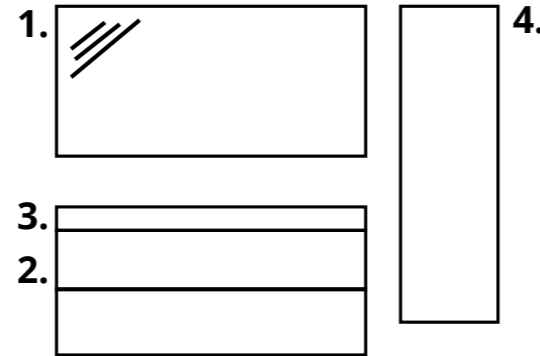

4. AFWERKING

LET OP:
Het badmeubel deugdelijk afkitten met zuurvrije sanitairkit.
Wanneer het badmeubel niet of onvoldoende is afgekit vervalt de garantie!

1. Afplakken met schilderstape.

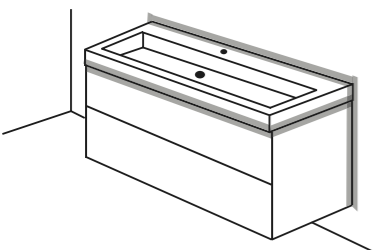

2. Afkitten tussen wastafel en onderkast.

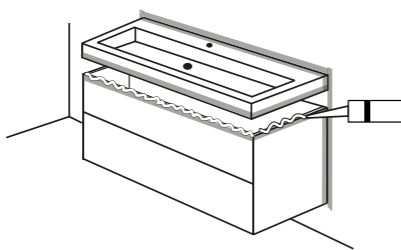

3. Afkitten tussen onderkast en wand / wastafel en wand & langs de wastafel / onderkast.

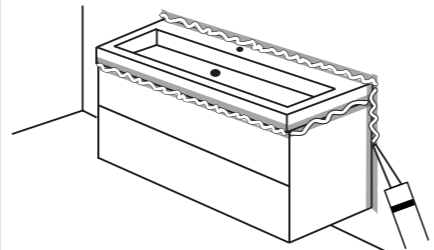

4. Kit gelijkmatig gladstrijken.

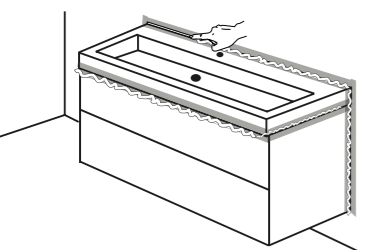

5. Schilderstape direct na gladstrijken verwijderen.

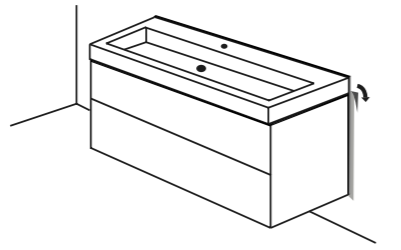

6. Na verwijderen van schilderstape de kitnaad nog één maal nastrijken.

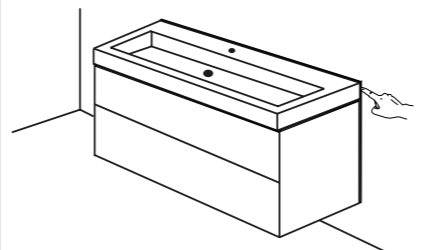

5. AAN- EN AFVOERMATEN

ADVIES BOVENKANT WASTAFEL:
90 CM VANAF AFGEWERKTE VLOER

Bij 2 onderkasten (4 laden):
Wanneer het een 120 badmeubel betreft met 4 laden bestaande uit 2 onderkasten dient de water aanvoer en water afvoer dubbel voorbereid te worden.

PORSELEIN ELEGANT

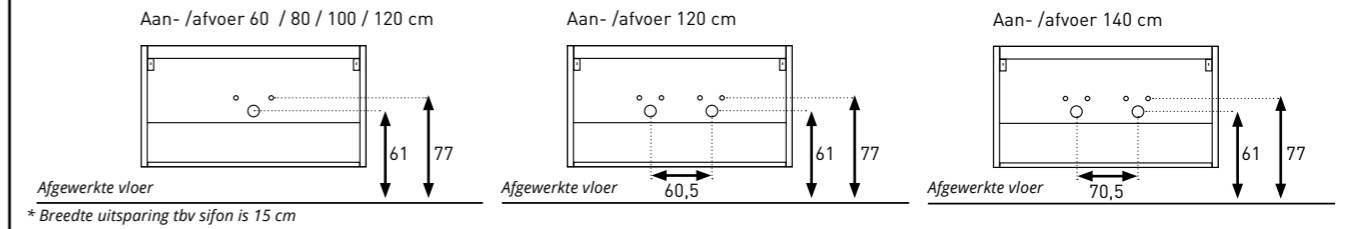

PORSELEIN LOFT

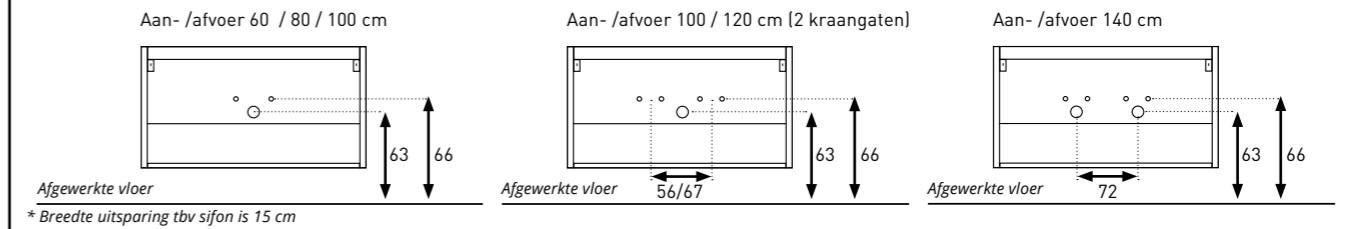

POLYSTONE ELEGANT

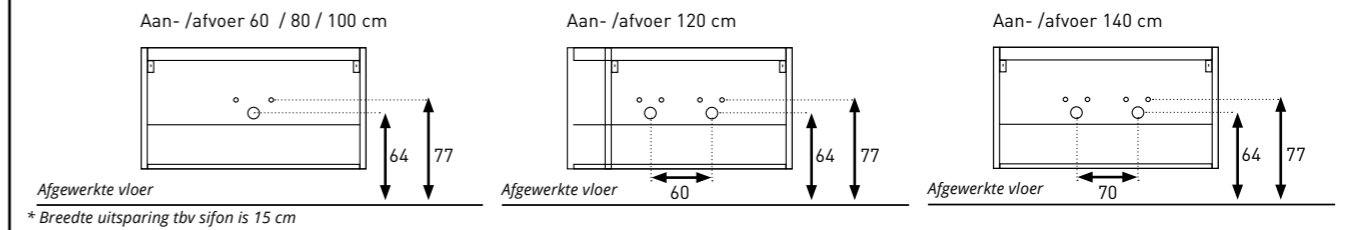

POLYSTONE LOFT

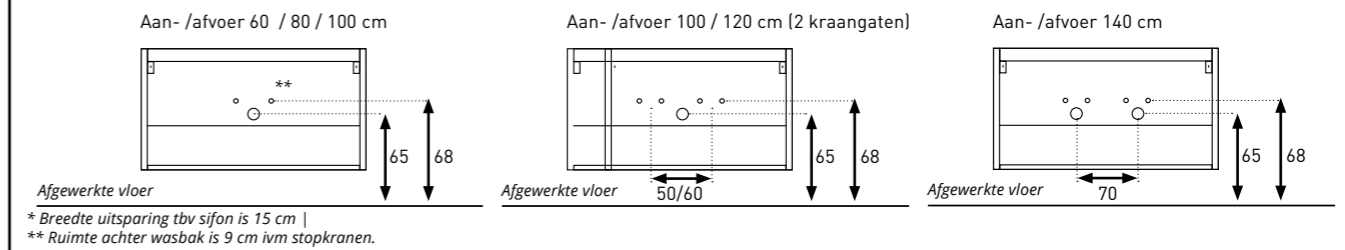

HARDSTEEN ELEGANT

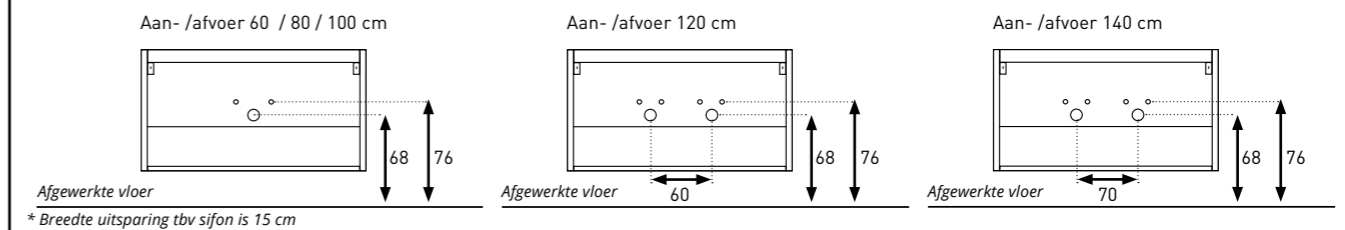

OPBOUW KOM (UITGAANDE VAN OPBOUW KOM 12 CM HOOG)

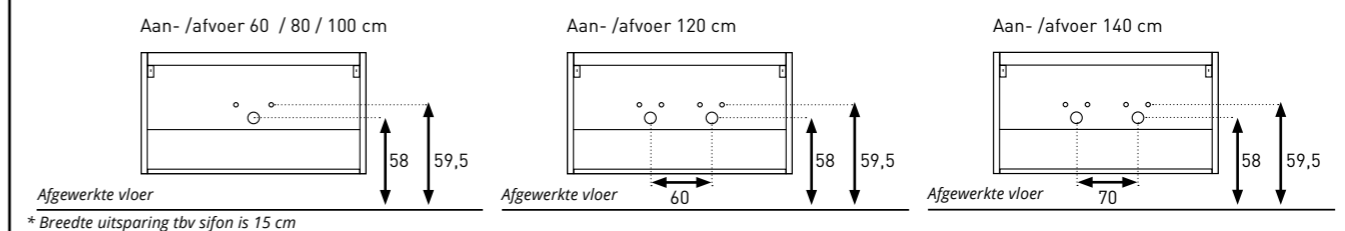

6. SPIEGELKAST

Controleer vóór montage de spiegelkast op eventuele beschadigingen. Bij zichtbare schade dit binnen 2 werkdagen melden bij de leverancier. **LET OP! GEMONTEERD = GEACCEPTEERD!**

1. Open de doos en haal de spiegelkast eruit.

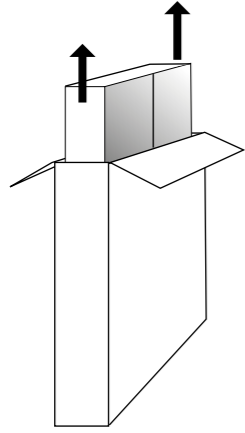

2. Leg de spiegelkast op een zachte schone ondergrond

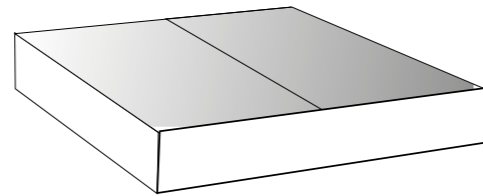

3. Verwijder de deuren met het snelclick systeem van de scharnieren en leg deze op een veilige zachte ondergrond. Leg tevens de planchetten op een veilige plek. Leg de corpus vervolgens op een stevige, schone ondergrond om op te werken.

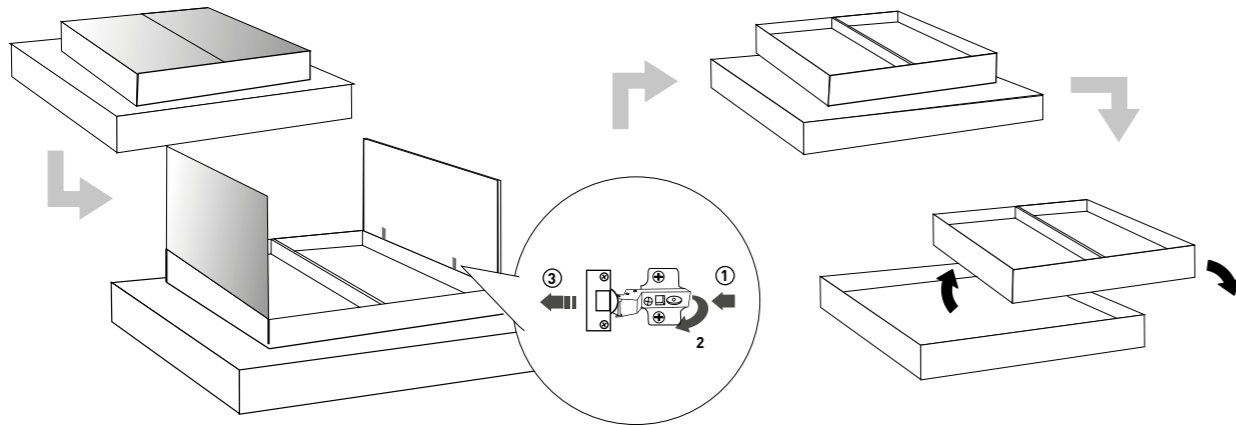

4. Bepaal waar de schakelaar/stopcontact moet komen. Maak een gat van **5x2 cm (b x h)** in de achterplaat van de spiegelkast. Monteer de schakelaar/stopcontact.

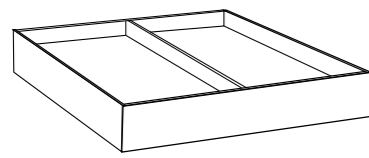

LET OP: Zorg dat het gat achter de stekker-uitgang van de schakelaar/stopcontact zit!

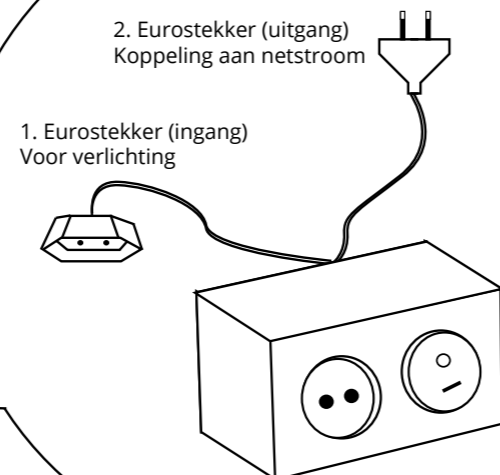
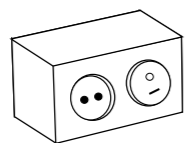

5. Leg de spiegelkast op een vlakke schone ondergrond. Monteer de zijpanelen. **LET OP: Bovenzijde kleurenpaneel gelijk houden met bovenzijde spiegelkast.**

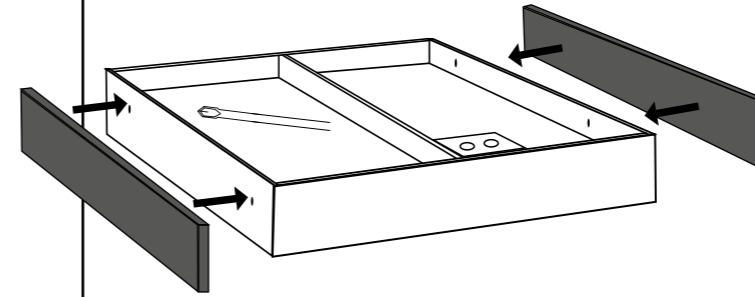

Vastschroeven paneel

Zorg dat de schroef gelijk blijft met het hout. Schroef altijd met beleid en zorg dat het schroef niet door het zijpaneel steekt. Advies: gebruik hierbij een handschroevendraaier.



Let op dat het zijpaneel strak tegen de spiegelkast wordt gemonteerd

6. Meet de afstanden voor de montage haken.

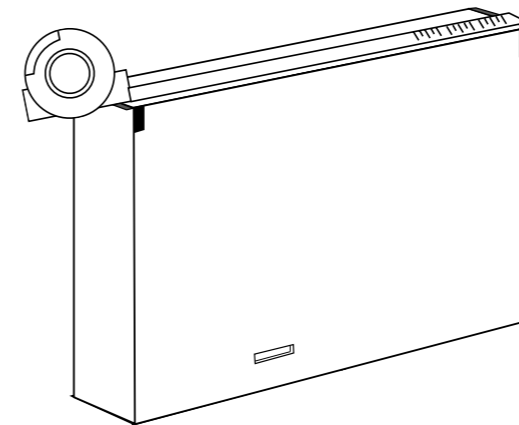

7. Monteer de bijgeleverde ophanghaken. Doe dit enkel wanneer deze geschikt zijn voor uw wand, raadpleeg eventueel een specialist.

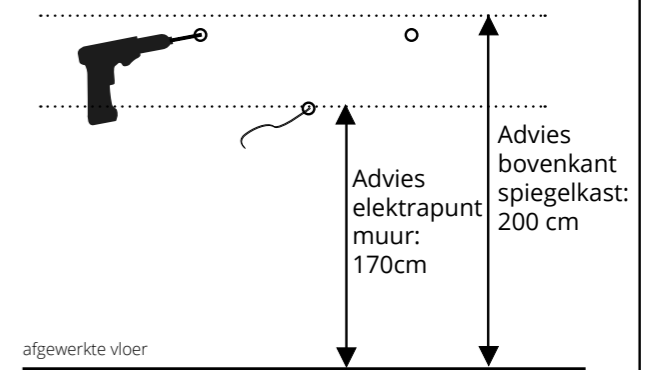

8. Draai de ophangblokken iets open.

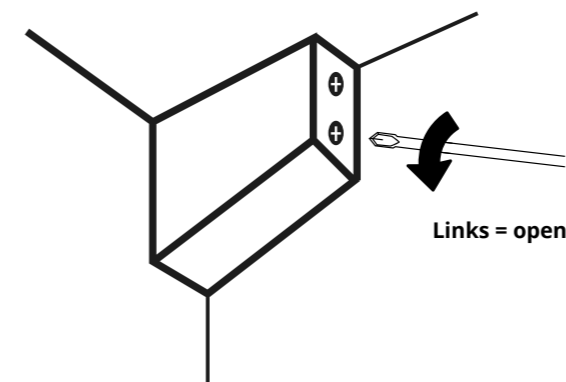

9. Sluit de stekker van de schakelaar/stopcontact aan op het netstroom. Zorg dat de draden vlak tegen de spiegelkast zitten. **LET OP: Laat elektra te allen tijde plaatsen door een erkend elektromonteur.**

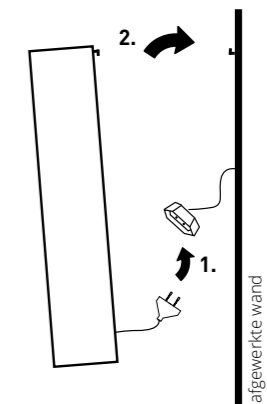

10. Hang de spiegelkast op aan de haken en stel de kast volledig waterpas af [1]. Draai vervolgens de kast strak tegen de muur [2].

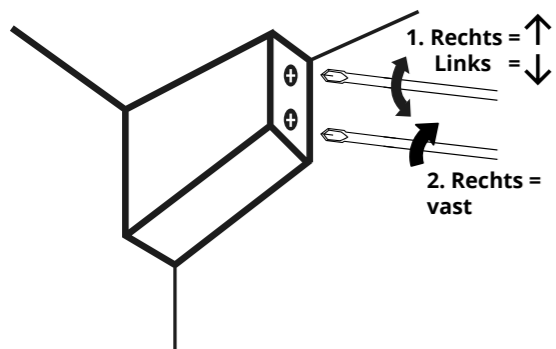

11. Plaats de planchetten op de gewenste plek.

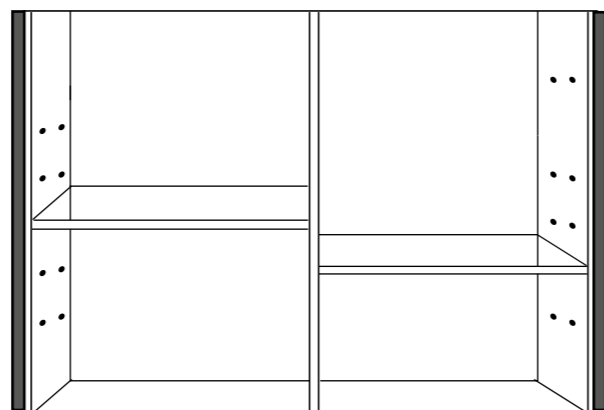

12. Plaats de deuren terug in de corpus en stel deze vervolgens af.

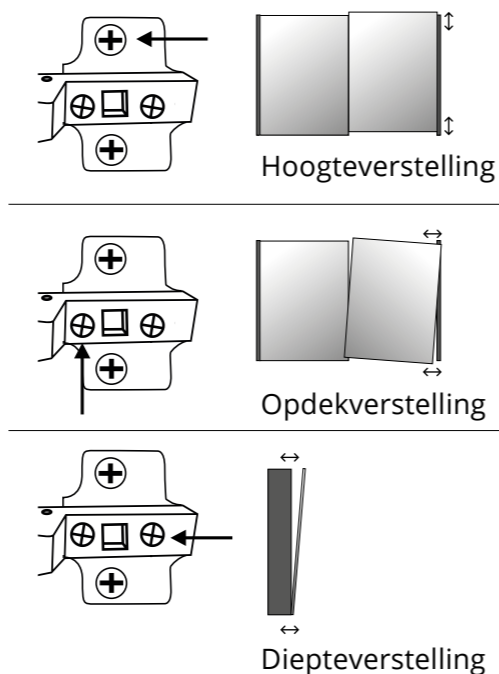
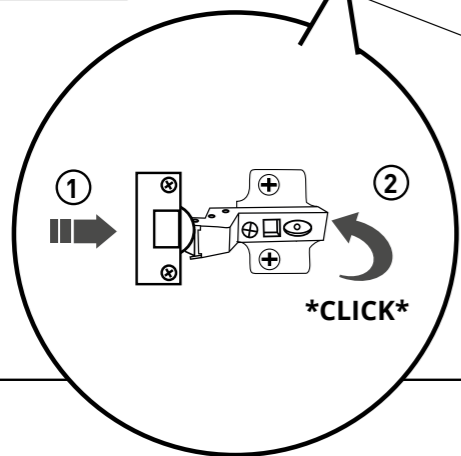
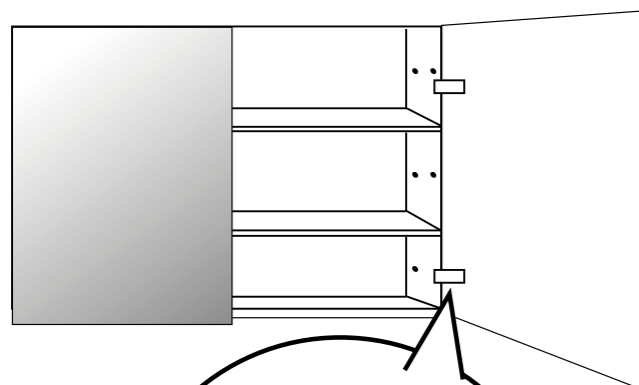

7. SPIEGEL

Controleer vóór montage de spiegel op eventuele beschadigingen. Bij zichtbare schade dit binnen 2 werkdagen melden bij de leverancier. **LET OP! GEMONTEERD = GEACCEPTEERD!**

1. Leg de doos voorzichtig neer en open deze.

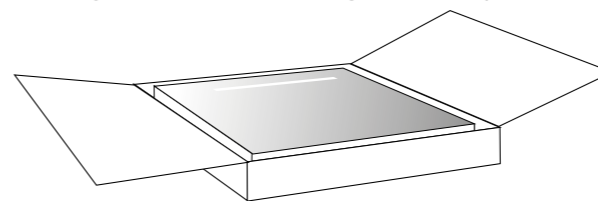

2. Haal de spiegel uit de doos en leg deze op een zachte schone ondergrond.

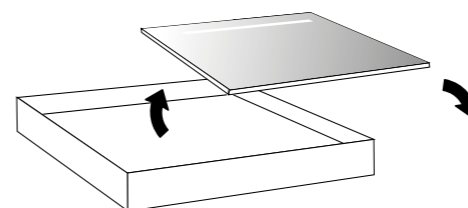

3. Meet het hart van de spiegel en de afstanden van de montage haken.

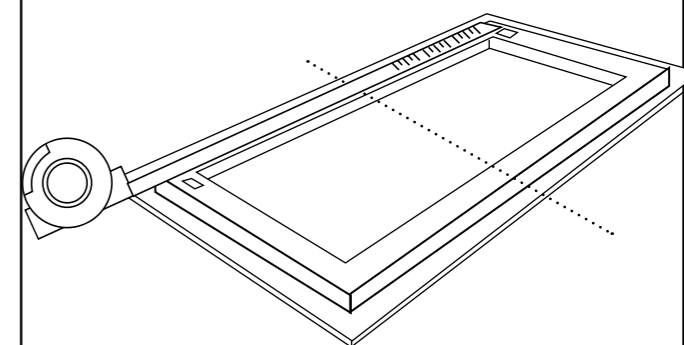

4. Schakeling spiegelverwarming icm sensor (indien van toepassing)

Maak het kastje op de achterkant van de spiegel open. Sluit de spiegelverwarming aan op de sensor. De spiegelverwarming kan eventueel ook apart op een lichtschakelaar worden aangesloten. Dus niet rechtstreeks op de contante stroom.

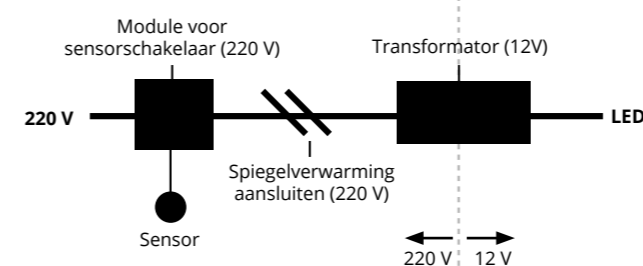

5. Monteer de stroom in het hart van de spiegel, alvorens de spiegel op te hangen.

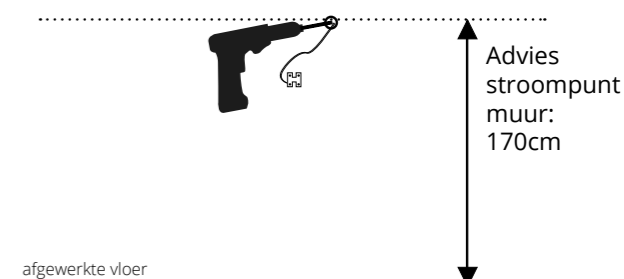

6. Monteer de bijgeleverde ophanghaken. Doe dit enkel wanneer deze geschikt zijn voor uw wand, raadpleeg eventueel een specialist.

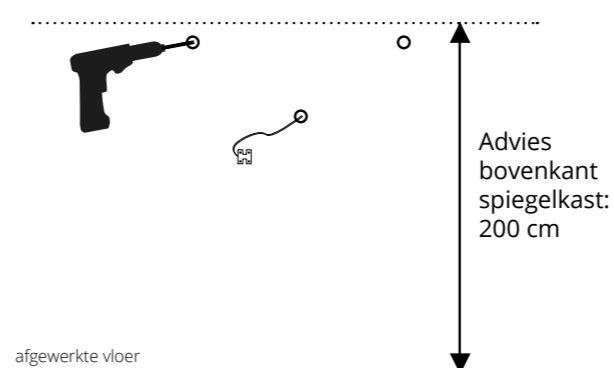

6. Sluit de stekker aan op het netstroom. Zorg dat de draden vlak tegen de spiegel zitten. **LET OP: Laat stroom te allen tijde plaatsen door een erkend elektromonteur.**

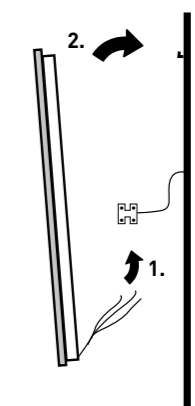

8. ONDERKAST

Controleer vóór montage de onderkast op eventuele beschadigingen. Bij zichtbare schade dit binnen 2 werkdagen melden bij de leverancier. **LET OP! GEMONTEERD = GEACCEPTEERD!**

1. Haal de onderkast uit de doos en zet deze op een schone ondergrond.

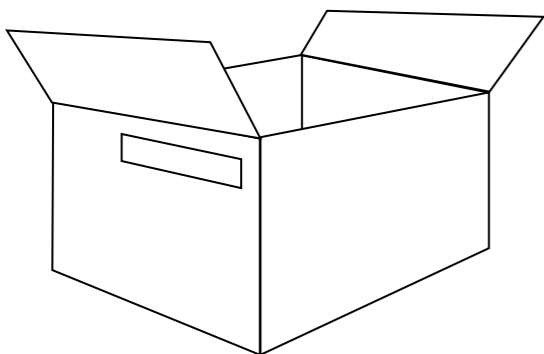

2. Controleer de aan- / afvoermaten (zie pagina 5 voor het complete overzicht).

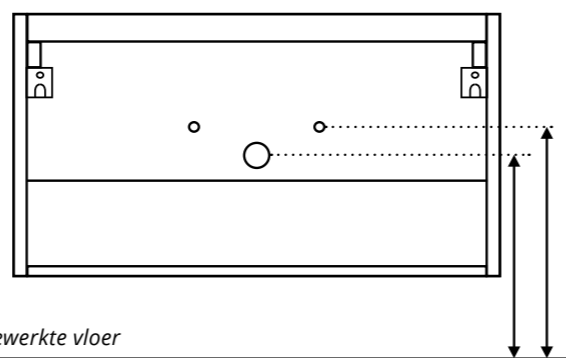

3. Verwijder op de juiste manier de laden.

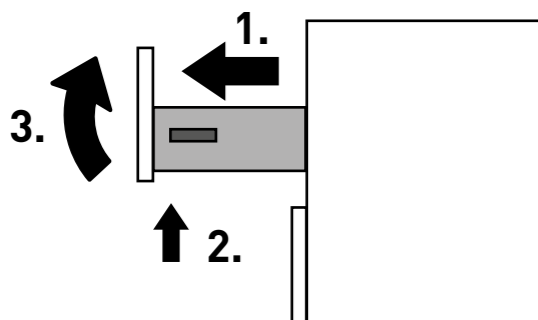

Lade verwijderen:

1. Lade uitschuiven.
2. Beide grijze klipjes aan de onderzijde indrukken.
3. Lade omhoog tillen en naar u toe trekken.

4. Meet de afstanden van de ophangpunten en montagebeugel.

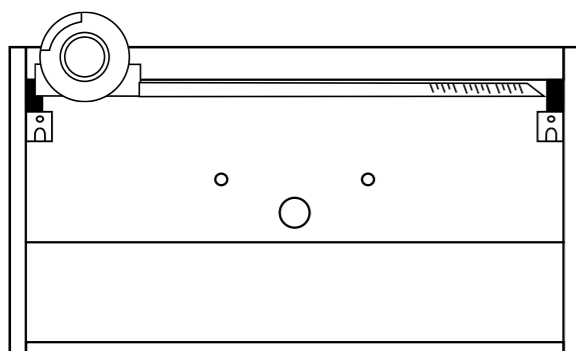

5. Monteer de bijgeleverde ophanghaken. Doe dit enkel wanneer deze geschikt zijn voor uw wand, raadpleeg eventueel een specialist.

LET OP! Bij een hardstenen plaat / wastafel dient de onderkast extra ondersteund te worden.

Advies bovenkant wastafel + onderkast: 90 cm

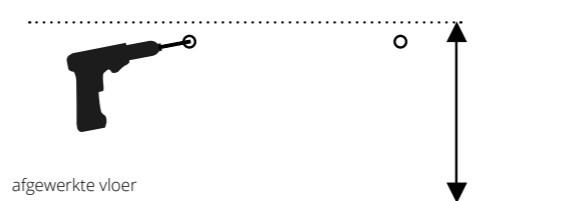

6. Hang de onderkast op aan de ophanghaken. Stel deze volledig waterpas af. (1) Draai vervolgens de kast strak tegen de muur (2).

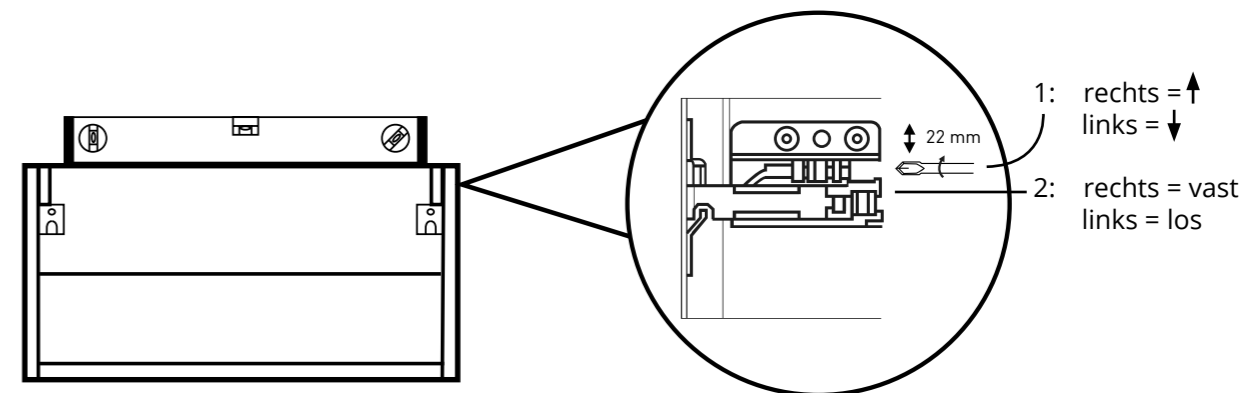

afgewerkte vloer

7. Plaats de laden pas terug na het monteren van de wastafel. Stel de laden vervolgens af.



HOOGTEVERSTELLING

De frontplaat kan met het regelbare wielje worden ingesteld.



ZIJDELINGSE VERSTELLING

De frontplaat kan door draaien aan de regelbare schroef en met een PZ 2 schroevendraaier worden ingesteld.



DEMONTAGE VAN FRONT

De blauwe knopjes in drukken en de lade uit trekken.

9. VERLICHTING

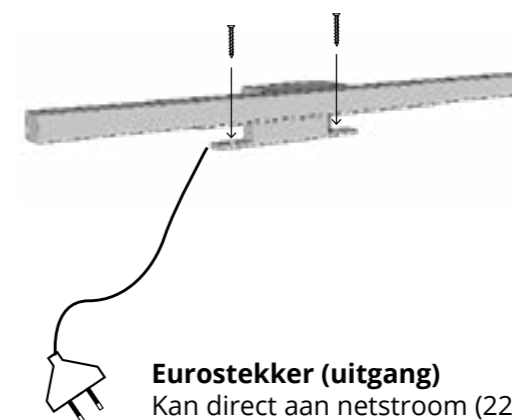

Eurostekker (uitgang)

Kan direct aan netstroom (220V) worden gekoppeld.

10. WASTAFEL

Controleer vóór montage de wastafel op eventuele beschadigingen. Bij zichtbare schade dit binnen 2 werkdagen melden bij de leverancier. **LET OP! GEMONTEERD = GEACCEPTEERD!**

1. Haal de wastafel uit de doos en zet deze op een schone ondergrond.

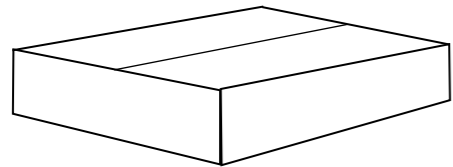

2. Plak de onderkast af met schilderstape en kit deze af. Plaats de wastafel.

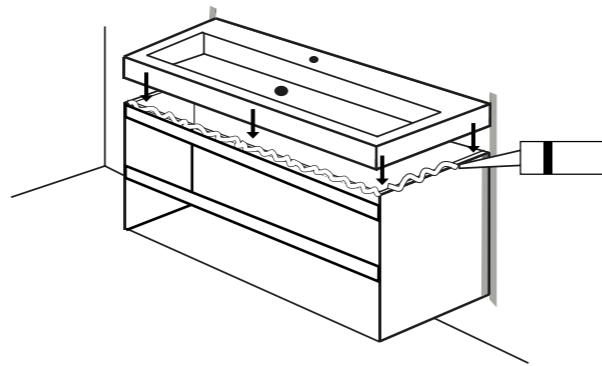

3. Sluit de bijgeleverde sifon en waterkraan aan.

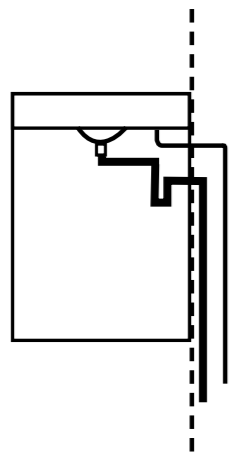

4. Kit het meubel goed af (zie pagina 4).

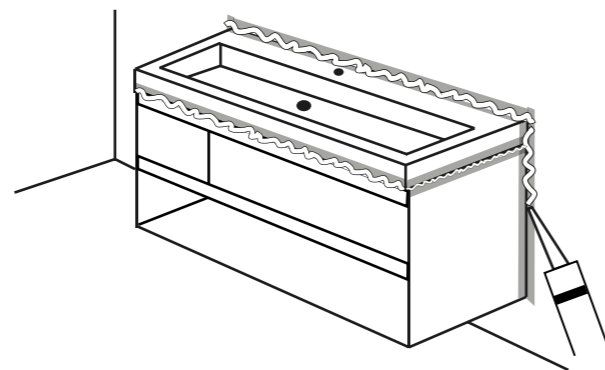

5. Plaats de laden terug in het meubel tot u een duidelijke "CLICK" hoort. Let op: plaats eerst de onderlade!

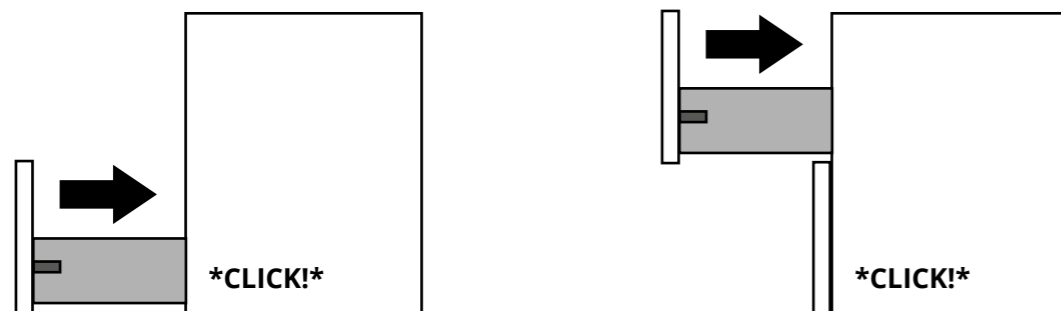

Controleer of de ladegeleiders goed aangesloten zijn aan de achterzijde.

11. HOGE KAST

Controleer vóór montage de kast op eventuele beschadigingen. Bij zichtbare schade dit binnen 2 werkdagen melden bij de leverancier. **LET OP! GEMONTEERD = GEACCEPTEERD!**

1. Haal de kast uit de doos en zet deze voorzichtig op een schone ondergrond.

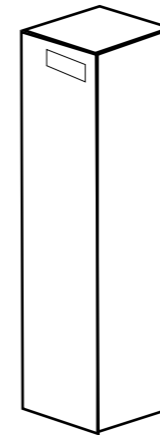

Verwijder de deur en leg deze voorzichtig neer op een zachte ondergrond

2. Meet de ophanghaken.

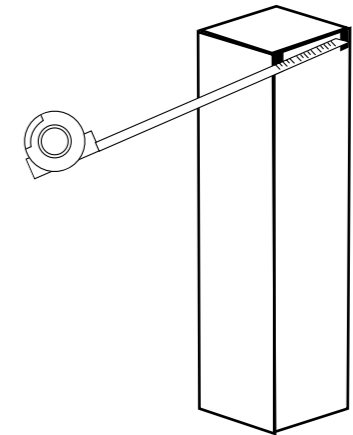

3. Monteer de bijgeleverde ophanghaken. Doe dit enkel wanneer deze geschikt zijn voor uw wand, raadpleeg eventueel een specialist.

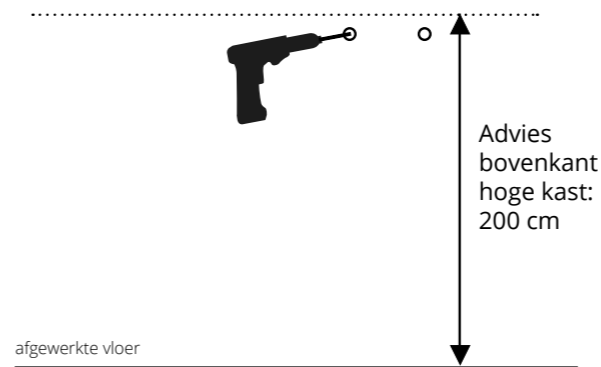

4. Draai de ophangblokken iets open.

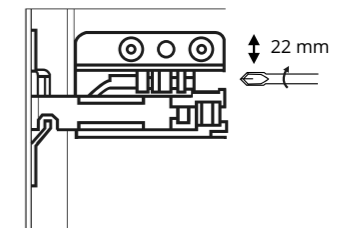

5. Hang de hoge kast op aan de haken.

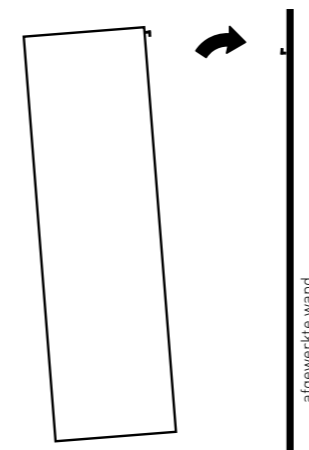

6. Stel de kast volledig waterpas af [1]. Draai deze vervolgens strak tegen de muur [2].

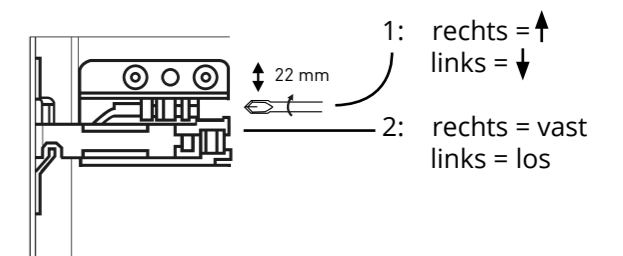

12. FRAME AAN KAST

Controleer vóór montage het frame op eventuele beschadigingen. Bij zichtbare schade dit binnen 2 werkdagen melden bij de leverancier. **LET OP! GEMONTEERD = GEACCEPTEERD!**

1. Leg de doos voorzichtig neer en open deze. Haal vervolgens het frame uit de doos en zet deze voorzichtig neer op een zachte schone ondergrond.

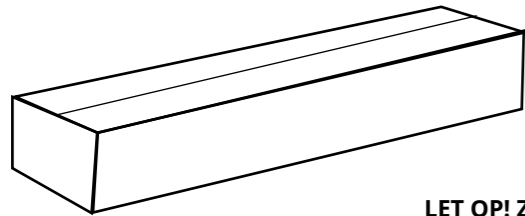

LET OP! Zet meubels nooit direct op de grond!

2. Controleer de inhoud. Benodigd voor kast montage:

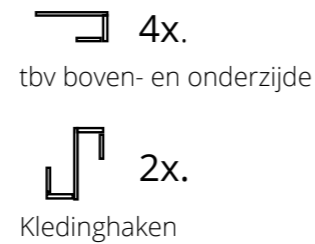

3.

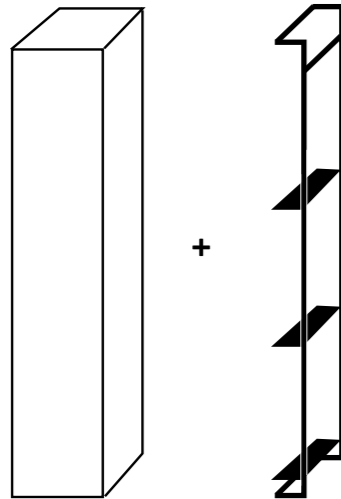

4. Plaats de bijgeleverde ophangbeugels over de gaten tbv de wandmontage zodat deze bij de kastmontage onzichtbaar worden weggewerkt.

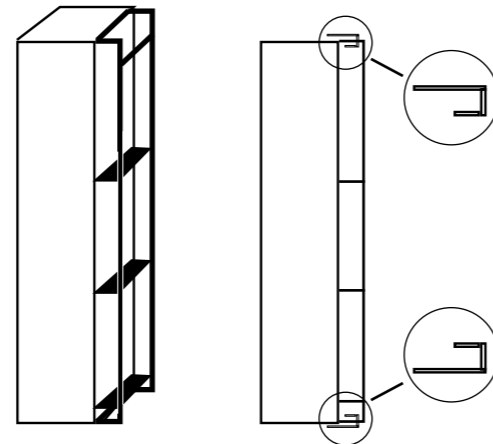

5. Schroef de ophangbeugels aan boven- en onderzijde van de kast vast met schroeven. **LET OP: deze mogen niet langer dan 16 mm zijn!**

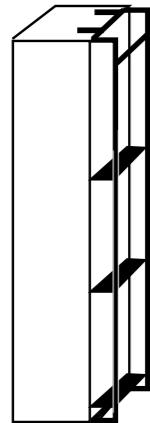

6. Klaar.

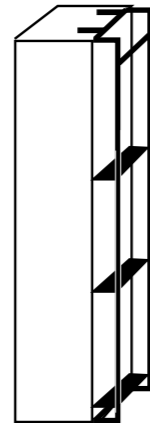

7. Optioneel: Plaats passpiegel op bovenste profiel en draai de plastic montage schroeven vast.



13. FRAME AAN WAND

Controleer vóór montage het frame op eventuele beschadigingen. Bij zichtbare schade dit binnen 2 werkdagen melden bij de leverancier. **LET OP! GEMONTEERD = GEACCEPTEERD!**

1. Leg de doos voorzichtig neer en open deze. Haal vervolgens het frame uit de doos en zet deze voorzichtig neer op een zachte schone ondergrond.

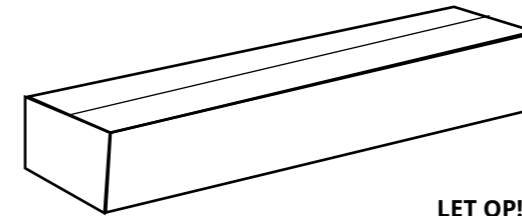

LET OP! Zet meubels nooit direct op de grond!

2. Controleer de inhoud. Benodigd voor wand montage:



3. Boor vier gaten voor in de muur: Gebruik alleen de losgeleverde pluggen als deze geschikt zijn voor de kwaliteit van de wand. Raadpleeg eventueel een specialist.

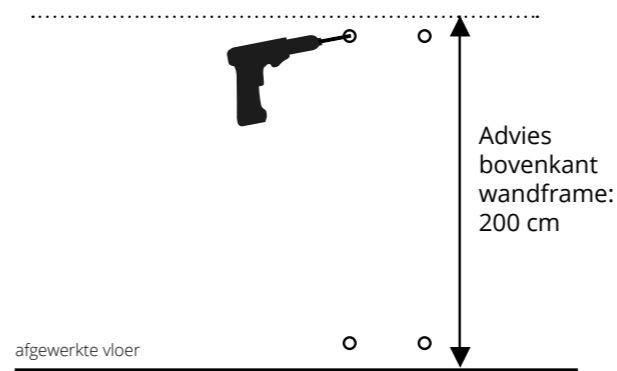

4. Monteer het frame aan de muur met de bijgeleverde zeskantbouten. Doe dit alleen wanneer deze bouten geschikt zijn voor uw wand. Raadpleeg eventueel een specialist.



5. Plaats de zwarte afdekkapjes op de zeskant bouten.

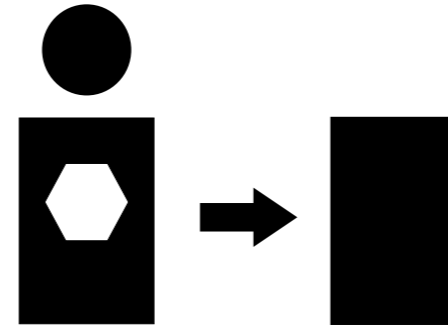

6. Klaar.



7. Optioneel: Plaats passpiegel op bovenste profiel en draai de plastic montage schroeven vast.

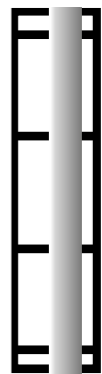

14. (SPIEGEL) PLANCHET

Controleer vóór montage het planchet op eventuele beschadigingen. Bij zichtbare schade dit binnen 2 werkdagen melden bij de leverancier. **LET OP! GEMONTEERD = GEACCEPTEERD!**

1. Leg de doos voorzichtig neer en open deze. Haal vervolgens het planchet uit de doos en zet deze voorzichtig neer op een zachte schone ondergrond.

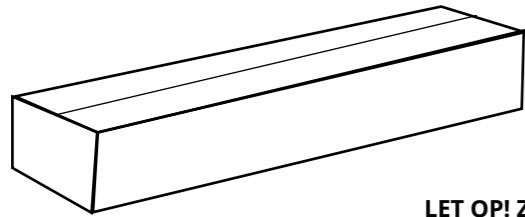

LET OP! Zet meubels nooit direct op de grond!

2. Teken met een potlood de schroefgaten op de muur.

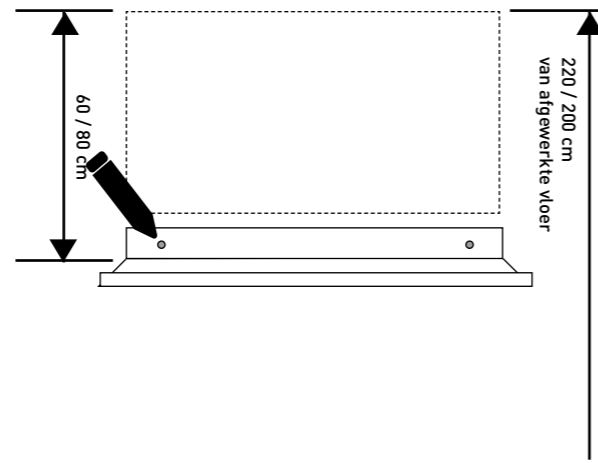

3. Boor de 2 gaten voor in de muur. Gebruik alleen de losgeleverde pluggen en bouten als deze geschikt zijn voor de kwaliteit van de wand. Raadpleeg eventueel een specialist.



4. Schroef het planchet aan de muur en hang daarna de spiegel op.

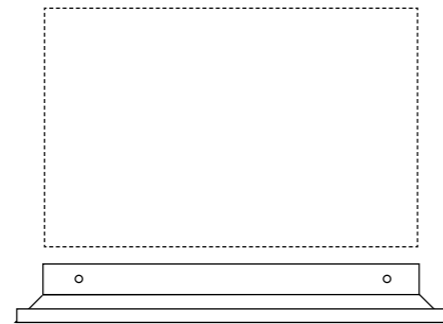

5. Plaats de zwarte afdekkapjes op de zes kant bouten.

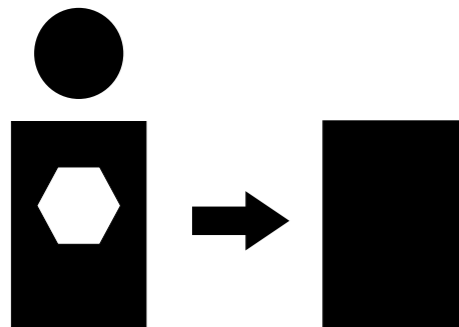

15. INZET/BODEMPLAAT

Controleer vóór montage de bodemplaat op eventuele beschadigingen. Bij zichtbare schade dit binnen 2 werkdagen melden bij de leverancier. **LET OP! GEMONTEERD = GEACCEPTEERD!**

1. Haal de bodemplaat voorzichtig uit de verpakking en plaats deze (met de omgebogen rand naar boven) op een schone ondergrond teneinde de lak niet te beschadigen.

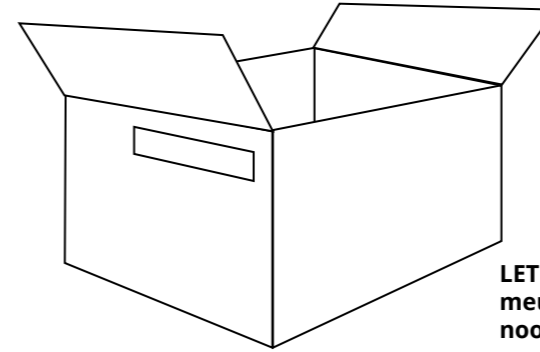

LET OP! Zet meubels nooit direct op de grond!



2. Breng een rups van sanitairkit langs de randen van de bodemplaat en plaats deze op de onderste plaat van de onderkast.

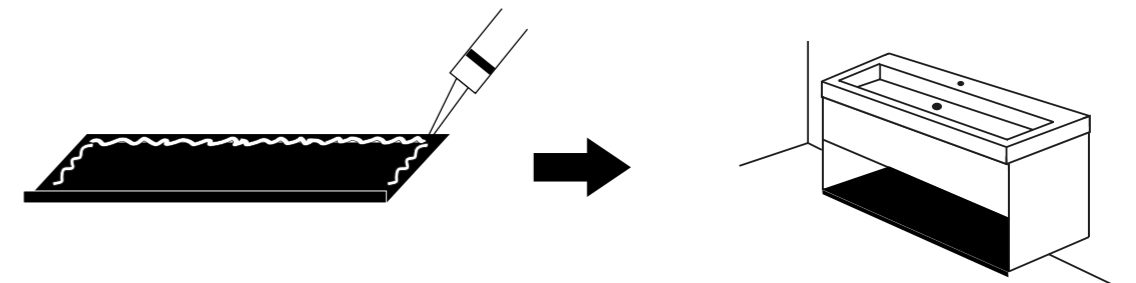

16. ONDERHOUD



ONDERHOUDSBROCHURE

Goed onderhoud zorgt ervoor dat uw wastafels en meubels langer mee gaan. Bekijk de Sanibell Onderhoudsbrochure voor meer informatie over het schoonmaken en onderhouden van uw badkamermeubelen.

www.prolinebadkamermeubelen.nl

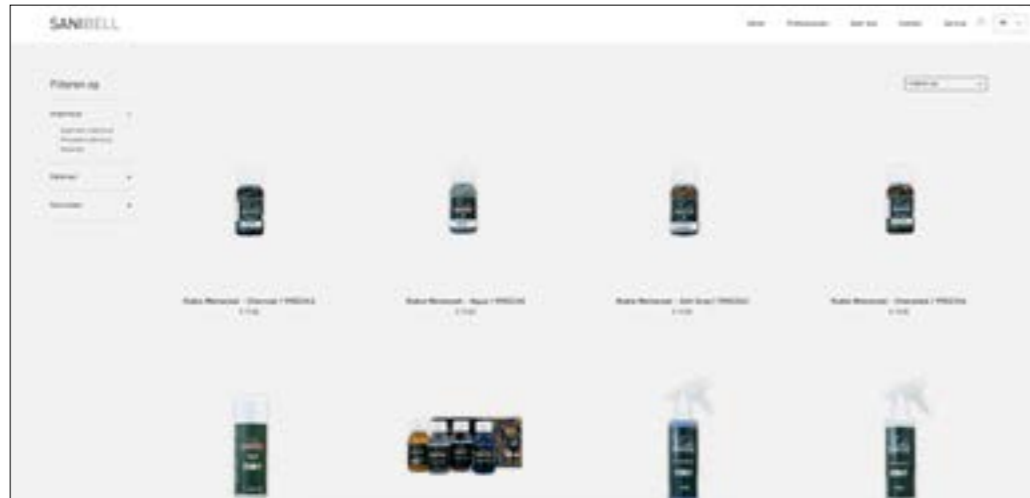

WEBSHOP ONDERHOUDSPRODUCTEN

In onze webshop vindt u de geadviseerde onderhoudsproducten cq -sets voor de geleverde badkamermeubelen en wastafels.

www.sanibell.nl/shop

NOTITIES

GARANTIE
VOORBEREIDING
AFWERKING
MAATVOERING
SPIEGELKAST
SPIEGEL
ONDERKAST
WASTAFEL
HOGE KAST
STAAL
ONDERHOUD

GARANTIE
VOORBEREIDING
AFWERKING
MAATVOERING
SPIEGELKAST
SPIEGEL
ONDERKAST
WASTAFEL
HOGE KAST
STAAL
ONDERHOUD

