

FICHE TECHNIQUE

DucoVent Design

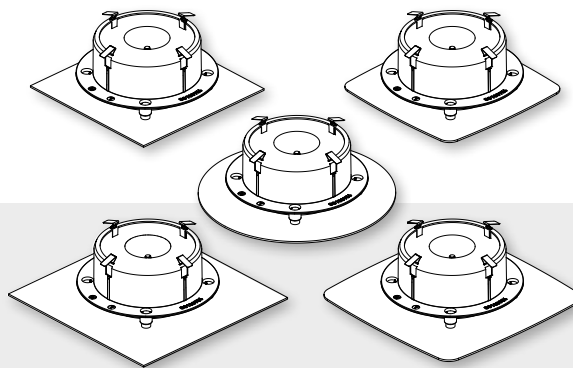

Une bouche esthétique, munie de **cinq plaquettes de couverture disponibles** : Carré (standard et XL), Carré Arrondi (standard et XL) ou Rond. Les **lignes épurées** combinées à une **installation simple**, grâce à la fermeture magnétique, garantissent une **intégration pratiquement invisible** dans toutes les pièces équipées d'une extraction ou d'une pulsion d'air.

Caractéristiques physiques

	Carré Standard	Carré XL	Rond	Carré Arrondi Standard	Carré Arrondi XL
Code article	4179	4226	4210	4211	4227
Convient pour	Extraction	Extraction / Pulsion	Extraction / Pulsion	Extraction	Extraction / Pulsion
Poids	362 g	419 g	381 g	356 g	413 g
Matériau	Acier Plastique PVC Aluminium (Al Mg Si 0,5) Mousse floconnée D100				
Coloris	Blanc (structure Ral 9010 (AE03059901020)) Autres couleurs RAL sur demande				
Traitement de surface	Laqué au four				
Montage / installation	Convient pour plafond et mur Min. 180 cm au-dessus du sol Min. 35 cm du mur				
Raccordement	Avec ressorts de serrage convenant pour un canal de 125 mm de diamètre				
Équilibrage	Préréglage : à l'aide de bagues d'isolation acoustique Réglage fin : progressif grâce à un mandrin				
Débit maximal	Extraction : 75 m ³ /h Pulsion : 50 m ³ /h				
Résistance	Extraction : 25 m ³ /h → 35 Pa 50 m ³ /h → 40 Pa 75 m ³ /h → 35 Pa Pulsion : 25 m ³ /h → 20 Pa 50 m ³ /h → 23 Pa				
Insonorisant	Oui				
Niveau sonore	Extraction : < 15 dB(A) à 50 m ³ /h Pulsion : à déterminer				

Carré

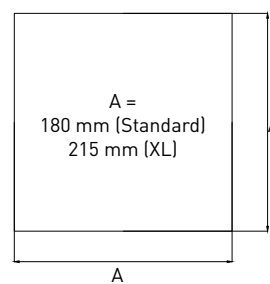

Rond

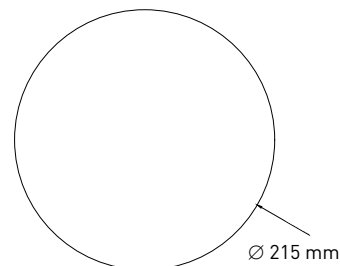

Carré Arrondi

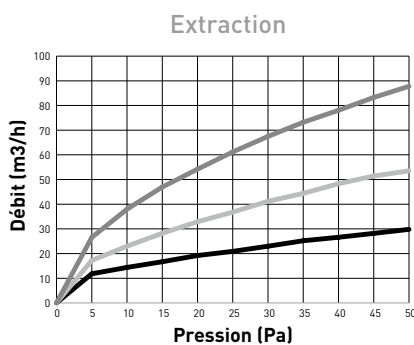
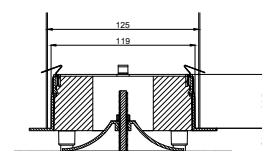
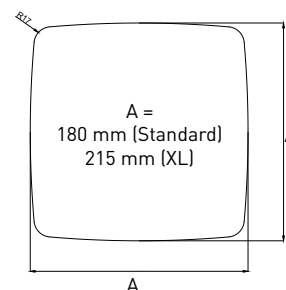

- Débit avec 1 anneau
- Débit avec 2 anneaux
- Débit avec 3 anneaux

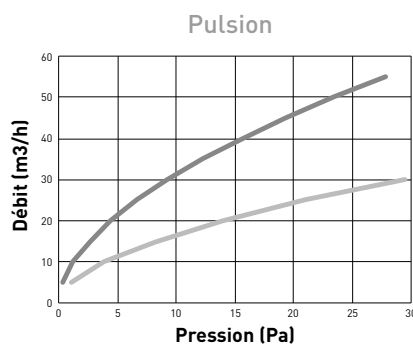

- Débit avec 1 anneau
- Débit avec 2 anneaux